



Handbuch

Konferenztelefon Konftel 60W

Deutsch

Conference phones for every situation





The Bluetooth® trademark and logos are owned by the Bluetooth SIG, Inc. and any use of such trademarks by Konftel is under license. Other trademarks and trade names belong to their respective owners.

OmniSound®





This product is equipped with OmniSound®, the crystal clear sound.



We, **Konftel AB** declare under our sole responsibility that our product **Konftel 60W** to which this declaration relates is in conformity with the appropriate standards EN 300 328, EN 301 489-17, EN 301 489-7 and EN 60950 following the provisions of Radio Equipment and Telecommunication Equipment directive **1999/5/EC** with requirements covering EMC directive **89/336/EEG** and Low Voltage directive **73/23/EEG**.

Umeå, May 2004

Peter Renkel, CEO Konftel AB

WARNING: To reduce the risk of fire or shock hazard, do not expose this product to rain or moisture.		
	CAUTION	
RISK OF ELECTRIC SHOCK DO NOT OPEN		
CAUTION: TO REDUCE THE RISK OF ELECTRICAL SHOCK, DO NOT REMOVE COVER OR BACK. NO USER-SERVICEABLE PARTS INSIDE. REFER SERVICING TO QUALIFIED PERSONNEL.		
	The lightning symbol is intended to alert you to the presence of uninsulated dangerous voltage within this product's enclosure that might be of sufficient magnitude to constitute a risk of electric shock. Do not open the product's case.	
	The exclamation symbol is intended to inform you that important operating and maintenance instructions are included in the literature accompanying this product.	

Beschreibung	2
Pflege.....	3
Bluetooth-Verbindungen	4
Anschluss und Einstellungen	4
Ein Gespräch entgegennehmen	7
Ein Gespräch führen	7
Während eines Gesprächs.....	8
Ein Gespräch beenden	9
Nach dem Gespräch	9
Erweiterte Funktionen	10
Verwendung mit einem Systemtelefon	12
Anschluss und Einstellungen	12
Ein Gespräch entgegennehmen	14
Ein Gespräch führen	14
Während eines Gesprächs.....	14
Ein Gespräch beenden	15
Verwendung mit einem Computer	16
Allgemeines	16
Anschluss über Soundkarte	16
Andere Anschlussmöglichkeiten	20
Anschluss an Computer über USB-Adapter (Zubehör).....	20
Anschluss an Computer über Bluetooth (Zubehör).....	21
Anschluss an Handy oder DECT-Telefon mit Kabel (Zubehör).....	23
Zusatzmikrofone (Zubehör)	24
Fehlersuche	26
Anschluss	26
Wiedergabe.....	27
Technische Daten	28
Zubehör, Service und Garantie	30
Bestellnummern für Zubehör	30
Service und Garantie.....	30

BESCHREIBUNG

Drei Anzeigeleuchten

Blau – Mikrofon eingeschaltet
Blau, blinkend – Paarung
Rot – Mikrofon ausgeschaltet

Drei Lautsprecher

Mikrofon, 360° Rundumcharakteristik

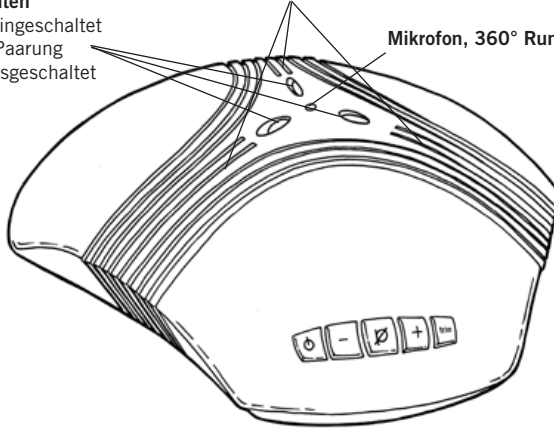

EIN/AUS

Ein Gespräch entgegennehmen

-

Reduziert die Lautstärke

Stummschaltung

Schaltet das Mikrofon aus

+

Erhöht die Lautstärke

Trim

Trimmt die Tonqualität

Konftel 60W ist ein Konferenztelefon zum Anschluss an ein vorhandenes stationäres Systemtelefon, DECT-Telefon, Handy oder an einen Computer. Der Anschluss erfolgt über ein Kabel oder drahtlos über Bluetooth. Das Konftel 60W ist mit einem hochempfindlichen Mikrofon mit Rundumcharakteristik und drei Lautsprechern ausgestattet, die zusammen mit dem Klangsystem OmniSound® von Konftel eine optimale Tonqualität und maximale Dämpfung des Raumechos gewährleisten, auch wenn sich die sprechende Person etwas entfernt vom Gerät befindet.

Das Konftel 60W hat fünf Tasten für die am häufigsten benutzten Funktionen wie Ein- und Ausschalten, Einstellung der Lautstärke und Stummschaltung. Die Tasten dienen darüber hinaus auch für die Aktivierung verschiedener Spezialfunktionen und für diverse Einstellungen. Bitte beachten Sie die Abschnitte des Handbuchs zu den Anschlussoptionen, damit Sie alle Möglichkeiten des Geräts nutzen können.

Netzgerät
Anschlusskabel,
elektrisch

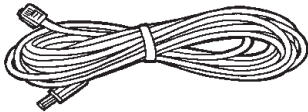
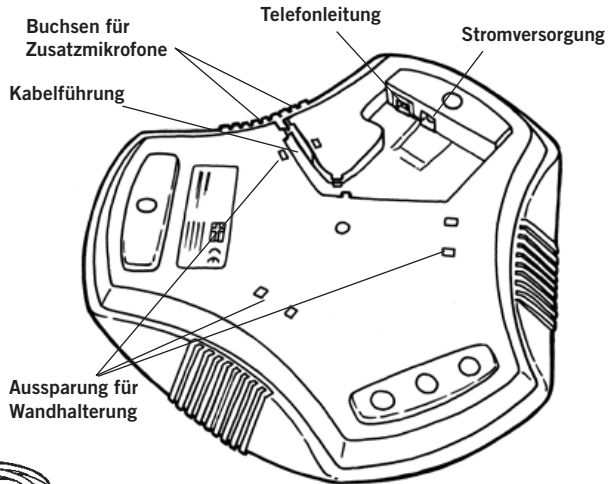

Anschlusskabel elektrisch, 6 m
(60W-Netzgerät)

Umschaltbox
(60W-Telefonhörer)



Anschlusskabel Telefon, 3 m
(60W-Umschaltbox)

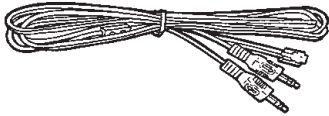

Anschlusskabel für Computer, 1,5 m
(60W-Computer)



Auf der Homepage von Konftel unter www.konftel.com finden Sie die verschiedenen Anwendungsmöglichkeiten sowie Zubehörteile für das 60W und andere Produkte.

Konftel 60W ermöglicht die Verwendung von Headsets und Freisprechoptionen gemäß Bluetooth-Standard 1.1. Bitte beachten Sie, dass einige Telefone nicht alle Funktionen unterstützen. Detaillierte Informationen hierzu finden Sie in der Bedienungsanleitung Ihres Telefons.

Wenn das GSM-Netz eine eingeschränkte Funktion aufweist, beispielsweise einen schlechten Empfang, kann sich dies negativ auf die Tonqualität auswirken. Die Ursache liegt nicht beim Konftel 60W.

PFLEGE

Reinigen Sie das Gerät mit einem trockenen, weichen Tuch. Verwenden Sie keine Flüssigkeiten zum Reinigen.

BLUETOOTH-VERBINDUNGEN

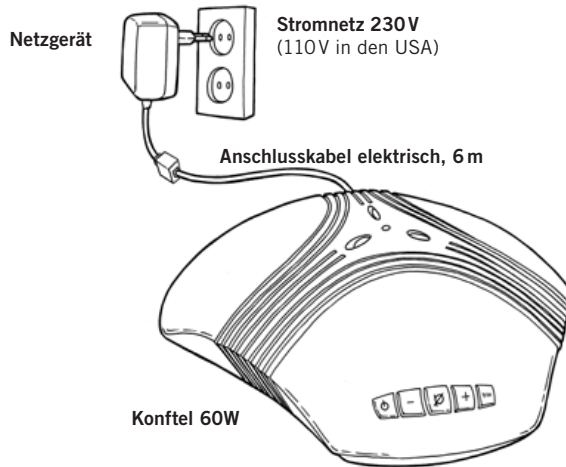

ANSCHLUSS UND EINSTELLUNGEN

⇒ Schließen Sie das Konftel 60W mit dem Netzgerät gemäß Abbildung an das Stromnetz an.

Allgemeine Informationen zu Bluetooth

Damit zwei Bluetooth-Geräte miteinander kommunizieren können, müssen Sie zuerst „gepaart“ werden. Dabei wird das zweite Gerät in eine Liste verfügbarer Geräte eingetragen. Ihr Bluetooth-Telefon enthält eine Liste mit verfügbaren Geräten, in der Sie unter anderem zwischen verschiedenen Bluetooth-Headsets/Freisprechoptionen wählen können.

Bitte machen Sie sich mit den in der Bedienungsanleitung Ihres Telefons beschriebenen Funktionen des Telefons vertraut. In den folgenden Anleitungen können wir nicht beschreiben, wie Sie Ihr Telefon bedienen müssen, da die Bedienung bei verschiedenen Fabrikaten und Modellen unterschiedlich ist.

Bitte beachten!

Das von den Geräten verwendete Bluetooth-Protokoll umfasst bestimmte Befehle zur Aktivierung von Funktionen, für das Beenden von Gesprächen usw. Bei einigen Telefonen funktionieren nicht alle Befehle einwandfrei. Kontrollieren Sie daher, ob das Telefon wirklich die Verbindung unterbricht, wenn Sie beispielsweise ein Gespräch mit der EIN/AUS-Taste am Konftel 60W beenden.

Bluetooth hat eine Reichweite bis zu zehn Metern. Die beste Leistung wird erzielt, wenn der Abstand nicht mehr als fünf Meter beträgt.

Ihr Telefon hinzufügen und andere gespeicherte Telefone behalten

Das Konftel 60W kann bis zu acht Telefone speichern. Wenn Sie bereits erfolgte Paarungen behalten und eine neue hinzufügen möchten, folgen Sie bitte den nachfolgenden Anleitungen. Falls Sie bereits erfolgte Paarungen löschen möchten, gehen Sie bitte zum nächsten Kapitel.

Wenn Sie ein neuntes Telefon speichern, wird automatisch das zuerst gespeicherte Telefon gelöscht.

Bitte beachten Sie, dass das Konftel 60W bei der Paarung nicht eingeschaltet sein darf.

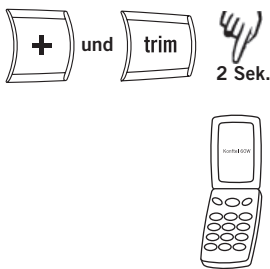

- ⇒ Halten Sie die Tasten **+** und **trim** zwei Sekunden lang gedrückt, bis die blauen Anzeigeleuchten blinken.
- ⇒ Wählen Sie in Ihrem Telefon gemäß Bedienungsanleitung des Telefons die Option „neues Bluetooth-Gerät hinzufügen“.
- ⇒ Wählen Sie **Konftel 60W** aus der Liste der gefundenen Geräte.
- ⇒ Geben Sie das Passwort **0000** ein.

Wenn die Paarung erfolgreich war, ertönt ein kurzes akustisches Signal und die Anzeigen hören auf zu blinken.

Bitte beachten Sie, dass das Konftel 60W normalerweise als ein *Headset* hinzugefügt wird. Bei einigen Telefonen funktioniert dies nicht (Konftel 60W wird im Telefon nicht als vorhandenes Bluetooth-Gerät angezeigt).

Dann können Sie das Konftel 60W stattdessen als *Handsfree (Freisprech)*-Gerät hinzufügen. Hierzu halten Sie die Tasten vier und nicht wie oben angegeben zwei Sekunden lang gedrückt. Die blauen Anzeigeleuchten blinken dann langsamer.

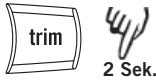

Ihr Telefon hinzufügen und andere gespeicherte Telefone löschen

- ⇒ Halten Sie die Taste **trim** zwei Sekunden lang gedrückt, bis die blauen Anzeigeleuchten blinken.
- ⇒ Wählen Sie in Ihrem Telefon gemäß Bedienungsanleitung des Telefons die Option „neues Bluetooth-Gerät hinzufügen“.
- ⇒ Wählen Sie **Konftel 60W** aus der Liste der gefundenen Geräte.
- ⇒ Geben Sie das Passwort **0000** ein.

Wenn die Paarung erfolgreich war, ertönt ein kurzes akustisches Signal und die Anzeigen hören auf zu blinken.

Alle Paarungsinformationen im Konftel 60W löschen



- ⇒ Halten Sie die Tasten - und + gleichzeitig zwei Sekunden lang gedrückt, bis Sie ein kurzes Tonsignal hören.

Mikrofonempfindlichkeit einstellen

Die Empfindlichkeit des Mikrofons kann während eines Gesprächs justiert werden. Um diese Störung zu vermeiden, sollte man die Einstellung jedoch nach dem Paaren des Telefons bei einem Testgespräch vornehmen. Die Empfindlichkeit ist in fünf Stufen verstellbar. Bitte beachten Sie, dass verschiedene Telefone unterschiedliche Einstellungen erfordern können. Wenn Sie daher ein anderes Telefonmodell an das Konftel 60W anschließen, kann es sein, dass Sie die Mikrofonempfindlichkeit neu einstellen müssen.

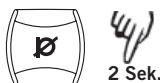

- ⇒ Halten Sie die Taste **Stummschaltung** zwei Sekunden lang gedrückt, bis die Anzeigen blinken und Sie einen Ton hören.

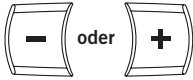

⇒ Erhöhen Sie die Mikrofonempfindlichkeit mit der Taste + und reduzieren Sie die Empfindlichkeit mit der Taste -.

Erhöhen Sie die Mikrofonempfindlichkeit jeweils um einen Schritt, bis Sie am anderen Ende gut zu hören sind. Bitte beachten Sie, dass eine zu hohe Empfindlichkeit zu Echos führen kann.



⇒ Nach erfolgter Einstellung der Mikrofonempfindlichkeit drücken Sie noch einmal auf die Taste **Stummschaltung**.

Anrufsignal ändern

Bei einem eingehenden Anruf blinken die Anzeigeleuchten. Sie können auch ein Klingelsignal im Konftel 60W aktivieren.



⇒ Halten Sie die Taste - zwei Sekunden lang gedrückt, um das Klingelsignal bei eingehenden Anrufen zu aktivieren.

Auf die gleiche Weise deaktivieren Sie das Signal wieder.

EIN GESPRÄCH ENTGEGENNEHMEN



⇒ Drücken Sie die Taste **EIN/AUS**, wenn das Konftel 60W klingelt (die Anzeigen blinken).

Es kann sein, dass das Telefon vor dem Konftel 60W einen Anruf signalisiert. Warten Sie, bis das Konftel 60W einen Anruf signalisiert (die Anzeigeleuchten blinken), bevor Sie auf die Taste EIN/AUS drücken.

EIN GESPRÄCH FÜHREN



⇒ Rufen Sie den gewünschten Teilnehmer wie gewohnt mit Ihrem Telefon an.

⇒ Leiten Sie das Gespräch gemäß der Anleitung im Handbuch des Telefons an das Konftel 60W weiter.

Wenn Sie das Konftel 60W als Headset des Telefons

konfiguriert haben, wird das Gespräch automatisch dorthin übertragen, solange die Bluetooth-Verbindung aktiviert ist.

WÄHREND EINES GESPRÄCHS

Weiterleitung von Gesprächen zwischen Konftel 60W und Telefon



⇒ Halten Sie die Taste **EIN/AUS** zwei Sekunden lang gedrückt, um das Gespräch an Ihr Telefon zurückzuleiten.



Lautsprecherlautstärke einstellen

⇒ Erhöhen Sie die Lautstärke mit der Taste **+** und reduzieren Sie die Lautstärke mit der Taste **-**.

Die Lautstärke ist in fünfzehn Stufen verstellbar. Bitte beachten Sie, dass auch die Lautstärkeeinstellung des Telefons Auswirkungen auf die Lautstärke der Lautsprecher des Konftel 60W hat.

Stummschaltung



⇒ Drücken Sie auf die Taste **Stummschaltung**, um das Mikrofon auszuschalten.

Die Anzeigeleuchten wechseln von blau nach rot. Ihr Gesprächspartner hört nicht mehr, was Sie sagen.



⇒ Drücken Sie erneut auf die Taste **Stummschaltung**, um das Mikrofon wieder einzuschalten.

Die Tonqualität manuell trimmen

Das Konftel 60W wird beim Einschalten automatisch getrimmt, um störende Echos zu eliminieren. Das Gerät erkennt auch Veränderungen im Raum und passt sich während eines Gesprächs kontinuierlich an diese Veränderungen an. Falls die Wiedergabe trotzdem mit einem Echo oder Nachhall erfolgt, kann das Konftel 60W auch manuell getrimmt werden.



⇒ Drücken Sie die Taste **trim**.
Sie hören ein kurzes Tonsignal.



EIN GESPRÄCH BEENDEN

⇒ Beenden Sie das Gespräch an Ihrem Telefon.

Das Konftel 60W schaltet sich automatisch aus. Das Gespräch kann auch mit der Taste **EIN/AUS** beendet werden.

NACH DEM GESPRÄCH

Bluetooth-Verbindung trennen

Die Bluetooth-Verbindung zwischen Telefon und Konftel 60W wird so lange aufrechterhalten, bis sie getrennt wird oder die Geräte außerhalb der Reichweite gelangen. Wenn Sie Ihr Telefon längere Zeit nicht benutzen, können Sie die Verbindung trennen, um Strom im Telefon zu sparen.



⇒ Drücken Sie die Taste **Stummschaltung**, um die Bluetooth-Verbindung zu trennen.

Die Verbindung wird automatisch wieder hergestellt, wenn Sie angerufen werden oder selbst einen Anruf tätigen.

Sie können die Bluetooth-Verbindung auch über das Menüsystem des Handys trennen. Informationen hierzu finden Sie im Bedienungshandbuch des Telefons.

Bluetooth aktivieren

Wenn Sie Bluetooth am Konftel 60W deaktivieren, werden alle Bluetooth-Kommunikationen abgeschaltet, bis diese Option wieder aktiviert wird.



⇒ Halten Sie die Tasten **EIN/AUS** und - zwei Sekunden lang gedrückt, um Bluetooth zu deaktivieren.

⇒ Halten Sie die Tasten **EIN/AUS** und - zwei Sekunden lang gedrückt, um Bluetooth wieder zu aktivieren.

ERWEITERTE FUNKTIONEN

Diese Funktionen sind nur verfügbar, wenn sie vom Telefon unterstützt werden.

Wahlwiederholung der zuletzt gewählten Rufnummer

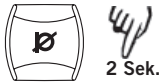

- ⇒ Halten Sie die Taste **Stummschaltung** zwei Sekunden lang gedrückt, bis Sie ein kurzes Tonsignal hören.

Einen Anruf per Sprachsteuerung tätigen

Dies ist eine Funktion, die Sie normalerweise in Ihrem Telefon aktivieren können. Wenn diese Funktion aktiviert ist, können Sie sie auch vom Konftel 60W aus starten. Informationen zur Sprachsteuerung finden Sie im Bedienungshandbuch des Telefons.

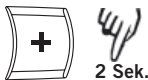

- ⇒ Halten Sie die Taste **+** zwei Sekunden lang gedrückt, bis Sie ein kurzes Tonsignal hören.
- ⇒ Sprechen Sie den Namen der Person, die Sie anrufen möchten.

Ein zweites Gespräch entgegennehmen

Dies setzt voraus, dass Ihr Telefon so eingestellt ist, dass es während eines Gesprächs einen zweiten Anruf entgegennehmen kann. Sie können das zweite Gespräch auch mit den Tasten an Ihrem Telefon entgegennehmen.

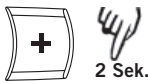

- ⇒ Drücken Sie die Taste **+** zwei Sekunden lang, um das aktive Gespräch zu parken und den neu eingehenden Anruf zu beantworten.

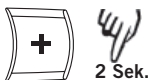

- ⇒ Sie können zwischen den Gesprächen hin- und herschalten, indem Sie die Taste **+** zwei Sekunden lang drücken.

Sie können auch das aktive Gespräch beenden und den neu eingehenden Anruf entgegennehmen (oder auf das geparkte Gespräch umschalten).



⇒ Drücken Sie die Taste **trim** zwei Sekunden lang, um das aktive Gespräch zu beenden und den neu eingehenden Anruf zu beantworten.

Mehrparteiengespräche

Wenn Sie ein zweites Gespräch gemäß obiger Anleitung entgegengenommen haben, können Sie dies zu einem Mehrparteiengespräch zusammenschalten.



⇒ Halten Sie die Tasten - und + gleichzeitig zwei Sekunden lang gedrückt.

Einen Anruf abweisen

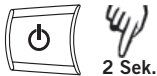

⇒ Halten Sie die Taste **EIN/AUS** zwei Sekunden lang gedrückt, bis Sie ein kurzes Tonsignal hören.

Wenn Sie bereits ein Gespräch führen, können Sie einen zweiten Anruf auf die gleiche Art abweisen.

VERWENDUNG MIT EINEM SYSTEMTELEFON

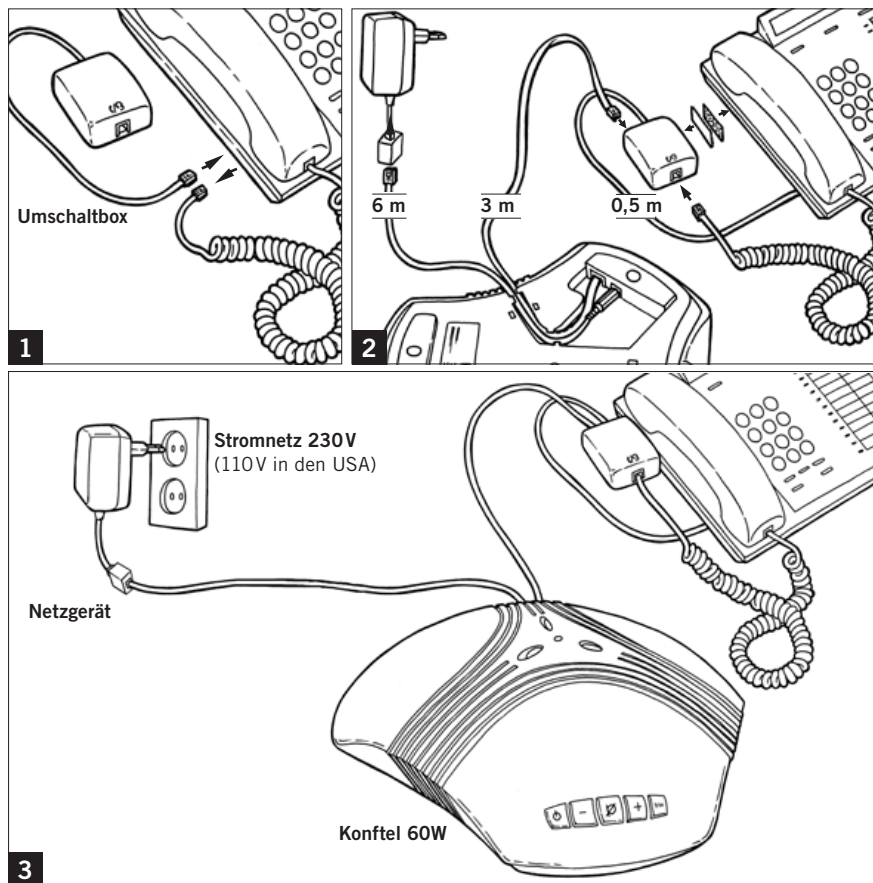

ANSCHLUSS UND EINSTELLUNGEN

- ⇒ Schließen Sie das Konftel 60W über die Umschaltbox wie in den obigen Abbildungen gezeigt an das Telefon an.
- ⇒ Schließen Sie das Konftel 60W mit dem Netzgerät gemäß Abbildung an das Stromnetz an.
- ⇒ Tätigen Sie einen Testanruf, um zu kontrollieren, ob alles einwandfrei funktioniert und um die Mikrofonempfindlichkeit einzustellen.

An der Unterseite der Umschaltbox befindet sich ein Schalter für unterschiedliche Telefentypen. Unter „ehlersuche“ finden Sie weitere Informationen, falls etwas nicht einwandfrei funktioniert.

Ein Headset statt des Telefonhörers verwenden

Anstelle des Telefonhörers können Sie auch ein Headset an die Umschaltbox anschließen. Bitte beachten Sie, dass das Headset für das Telefonsystem geeignet sein muss.

Mikrofonempfindlichkeit einstellen

Die Empfindlichkeit des Mikrofons kann während eines Gesprächs justiert werden. Um diese Störung zu vermeiden, sollte man die Einstellung jedoch nach dem Anschluss des Telefons bei einem Testgespräch vornehmen. Die Empfindlichkeit ist in fünf Stufen verstellbar.

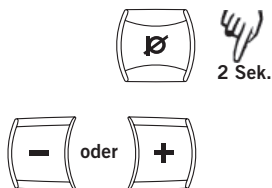

⇒ Halten Sie die Taste **Stummschaltung** zwei Sekunden lang gedrückt, bis die Anzeigen blinken und Sie einen Ton hören.

⇒ Erhöhen Sie die Mikrofonempfindlichkeit mit der Taste **+** und reduzieren Sie die Empfindlichkeit mit der Taste **-**.

Erhöhen Sie die Mikrofonempfindlichkeit jeweils um einen Schritt, bis Sie am anderen Ende gut zu hören sind. Bitte beachten Sie, dass eine zu hohe Empfindlichkeit zu Echos führen kann.



⇒ Nach erfolgter Einstellung der Mikrofonempfindlichkeit drücken Sie noch einmal die Taste **Stummschaltung**.

EIN GESPRÄCH ENTGEGENNEHMEN

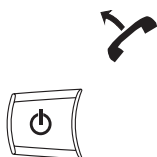

- ⇒ Nehmen Sie das Gespräch wie gewohnt mit dem Telefon entgegen.
- ⇒ Drücken Sie die Taste **EIN/AUS**, um das Konftel 60W einzuschalten und die Freisprechoption zu nutzen.
- ⇒ Legen Sie den Telefonhörer auf die Seite, er ist jetzt abgeschaltet.

EIN GESPRÄCH FÜHREN

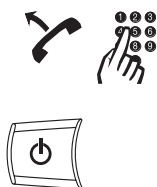

- ⇒ Heben Sie den Hörer ab und wählen Sie die Rufnummer.
- ⇒ Drücken Sie die Taste **EIN/AUS**, um das Konftel 60W einzuschalten und die Freisprechoption zu nutzen.
- ⇒ Legen Sie den Telefonhörer auf die Seite, er ist jetzt abgeschaltet.

WÄHREND EINES GESPRÄCHS

Weiterleitung von Gesprächen zwischen Konftel 60W und Telefon



- ⇒ Drücken Sie die Taste **EIN/AUS**, um das Konftel 60W auszuschalten und um das Gespräch an das Telefon zurückzuleiten.

Lautsprecherlautstärke einstellen

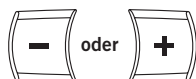

- ⇒ Erhöhen Sie die Lautstärke mit der Taste + und reduzieren Sie die Lautstärke mit der Taste -.

Die Lautstärke ist in fünfzehn Stufen verstellbar. Bitte beachten Sie, dass auch die Lautstärkeeinstellung des Telefons Auswirkungen auf die Lautstärke der Lautsprecher des Konftel 60W hat.



Stummschaltung

⇒ Drücken Sie auf die Taste **Stummschaltung**, um das Mikrofon auszuschalten.

Die Anzeigeleuchten wechseln von blau nach rot. Ihr Gesprächspartner hört nicht mehr, was Sie sagen.



⇒ Drücken Sie erneut auf die Taste **Stummschaltung**, um das Mikrofon wieder einzuschalten.

Die Tonqualität manuell trimmen

Das Konftel 60W wird beim Einschalten automatisch getrimmt, um störende Echos zu eliminieren. Das Gerät erkennt auch Veränderungen im Raum und passt sich während eines Gesprächs kontinuierlich an diese Veränderungen an. Falls die Wiedergabe trotzdem als schlecht wahrgenommen wird, kann das Konftel 60W auch manuell getrimmt werden.



⇒ Drücken Sie die Taste **trim**.

Sie hören ein kurzes Tonsignal.

EIN GESPRÄCH BEENDEN



⇒ Legen Sie den Hörer auf.

⇒ Drücken Sie die Taste **EIN/AUS**, um das Konftel 60W auszuschalten.

ALLGEMEINES

Das Konftel 60W funktioniert bei allen Computern, die einen Line-out-Ausgang und einen Mikrofoneingang haben, als Lautsprecher und Mikrofon. Das Konftel 60W kann auch über einen USB-Adapter oder drahtlos über Bluetooth an den Computer angeschlossen werden. Diese Anschlüsse können Zubehör erfordern und werden im Kapitel *Andere Anschlussmöglichkeiten* auf den Seiten 20–21 beschrieben.

Anwendung

Sie können das Konftel 60W für Kommunikationsprogramme über das Internet (z. B. Skype) verwenden. Mit dem Programm tätigen, beantworten und beenden Sie die Anrufe. Wenn es eingeschaltet ist, funktioniert das Konftel 60W als Lautsprecher und Mikrofon.

Die Tasten für Stummschaltung und manuelles Trimmen funktionieren auch beim Anschluss an einen Computer (siehe Seite 15).

ANSCHLUSS ÜBER SOUNDKARTE

Den Anschluss in der auf der folgenden Seite angegebenen Reihenfolge vornehmen.

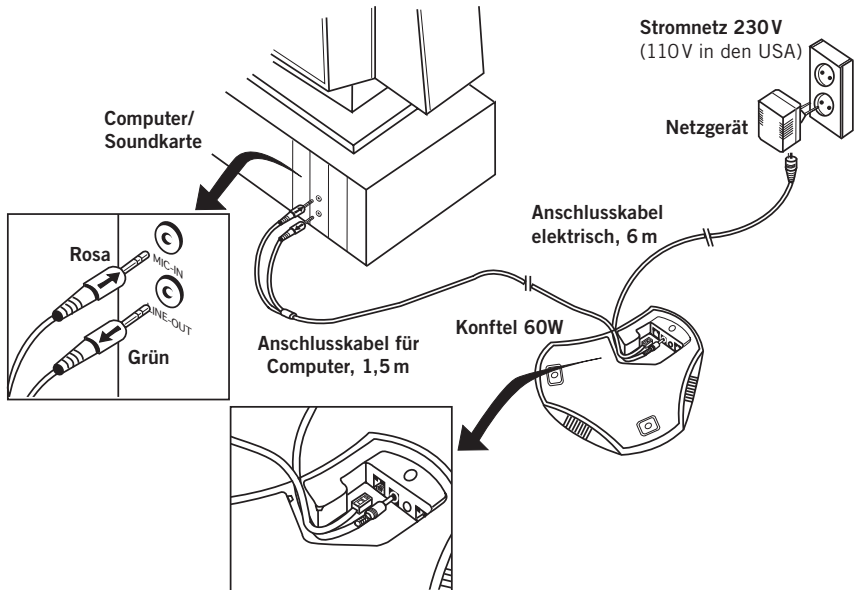

- ⇒ Schließen Sie das Konftel 60W mit dem mitgelieferten Y-Kabel gemäß Abbildung an die Soundkarte des Computers an.

AUSGANG LINE ----- OUT ---- Grün
 MIKROFONEINGANG ---- IN ----- Rosa

- ⇒ Schließen Sie das Konftel 60W mit dem Netzgerät gemäß Abbildung an das Stromnetz an.



- ⇒ Schalten Sie den Computer und danach das Konftel 60W ein (Taste **EIN/AUS**).
- ⇒ Kontrollieren und justieren Sie die Einstellungen am Computer für Ton und Lautstärke gemäß folgendem Kapitel.

Tonwiedergabe unter Windows kontrollieren

Hier folgt ein Beispiel für die Einstellung im Betriebssystem Windows XP. Bitte beachten Sie, dass die Darstellung bei Ihrem Computer von dem Beispiel abweichen kann. Bei einem Macintosh öffnen Sie die Systemeinstellungen des Computers und wählen Toneingänge zum Einstellen der Lautstärken.



- ⇒ Öffnen **Eigenschaften Sounds und Audiogeräte**. (Rechter Mausklick auf das Lautsprechersymbol in der Taskleiste und wählen Sie **Audioeigenschaften einstellen (Adjust Audio Properties)** aus dem Kurzmenü oder Sie wählen aus dem Windows-Startmenü: **Start > Einstellungen, Systemsteuerung > Sounds und Audiogeräte (Start > Control panel > Sound and Audio Devices)**).
- ⇒ Klicken Sie auf die Registerkarte **Audio** und stellen Sie sicher, dass die **Soundkarte** des Computers als Standardgerät eingerichtet ist. Anderenfalls müssen Sie jedes Mal, wenn Sie Ihr Softwareprogramm (z. B. Skype®) starten, die Soundkarte des Computers aktivieren.



Lautstärke unter Windows einstellen

- ⇒ Klicken Sie auf **Lautstärke... (Volume...)** unter **Lautsprechereinstellungen (Sound playback)** unter der Registerkarte **Audio**.
- ⇒ Stellen Sie die **Lautstärke (Volume Control)** so ein, dass sie in der Mitte zwischen Niedrig und Hoch liegt.

Diese Einstellung gilt für den Line-Out-Ausgang des Computers. Wenn hier eine zu geringe Lautstärke eingestellt ist, müssten Sie die maximale Lautstärke am Konftel 60W einstellen, was negative Auswirkungen auf die Tonqualität hätte. Bei einem hohen Line-Out-Pegel kann die Lautstärke am Konftel 60W auf einen mittleren Wert eingestellt werden, und Sie erzielen eine gute Tonwiedergabe über die Lautsprecher.

- ⇒ Kontrollieren Sie die Lautstärke der Wiedergabe (mit einer wahlfreien Soundquelle im Computer). Bitte beachten Sie, dass das Konftel 60W eingeschaltet sein muss.

Bitte beachten Sie, dass es im Computer unterschiedliche Lautstärkeinstellungen für unterschiedliche Tonquellen gibt. Diese Einstellungen gelten für das Abspielen der jeweiligen Tonquelle. Wählen Sie **Ton aus (Mute)** für den Mikrofoneingang, wenn Sie Ihre eigene Stimme nicht über die Lautsprecher hören möchten. Eine hohe Lautstärke kann zu Echos führen.

Einstellen der Lautsprecherlautstärke am Konftel 60W

Bei Bedarf kann die Lautstärke am Konftel 60W während eines Gesprächs justiert werden.

- ⇒ Erhöhen Sie die Lautstärke mit der Taste **+** und reduzieren Sie die Lautstärke mit der Taste **-**.

Die Lautstärke ist in fünfzehn Stufen verstellbar.



Mikrofonempfindlichkeit unter Windows einstellen

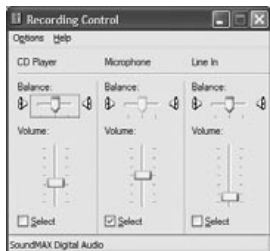

⇒ Klicken Sie auf **Lautstärke... (Volume...)** unter **Soundaufnahme (Sound recording)** unter der Registerkarte **Audio**.

⇒ Stellen Sie den Mikrofoneingang auf einen Wert zwischen Mittelwert und Maximalwert. Tätigen Sie einen Testanruf und regeln Sie die Lautstärke bei Bedarf.

Verwenden Sie beim Test der Mikrofoneinstellung das Kommunikationsprogramm, das Sie mit dem Konftel 60W benutzen wollen.

Einstellen der Mikrofonempfindlichkeit am Konftel 60W

Regeln Sie bei Bedarf die Mikrofonempfindlichkeit am Konftel 60W. Die Empfindlichkeit ist in fünf Stufen verstellbar. Bitte beachten Sie, dass das Konftel 60W eingeschaltet sein muss.

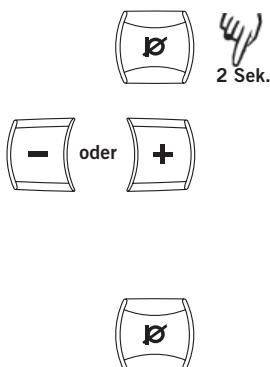

⇒ Halten Sie die Taste **Stummschaltung** zwei Sekunden lang gedrückt, bis die Anzeigen blinken und Sie einen Ton hören.

⇒ Erhöhen Sie die Mikrofonempfindlichkeit mit der Taste **+** und reduzieren Sie die Empfindlichkeit mit der Taste **-**.

Regulieren Sie die Mikrofonempfindlichkeit jeweils eine Stufe, bis die Einstellung optimal ist.

⇒ Nach erfolgter Einstellung der Mikrofonempfindlichkeit drücken Sie noch einmal die Taste **Stummschaltung**.

ANDERE ANSCHLUSSMÖGLICHKEITEN

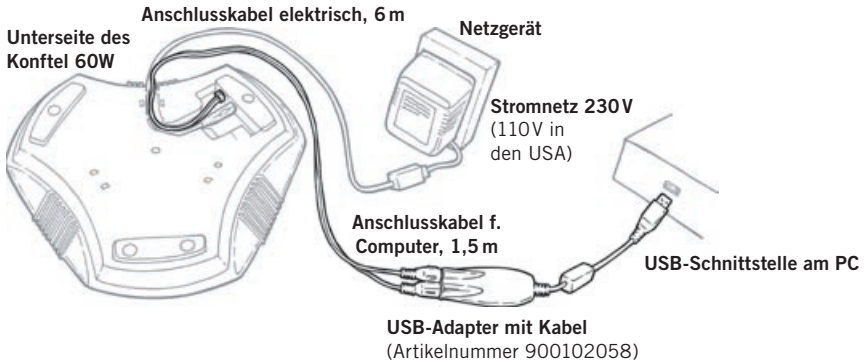

ANSCHLUSS AN COMPUTER ÜBER USB-ADAPTER (ZUBEHÖR)

Der USB-Adapter funktioniert wie eine Soundkarte bei Computern, die keine Ein- und Ausgänge für Ton haben.

- ⇒ Schließen Sie den USB-Adapter wie in der Abbildung gezeigt an das Konftel 60W an.
Grüner Stecker Buchse mit der Kennzeichnung SPK am USB-Adapter
Rosa Stecker --Buchse mit der Kennzeichnung MIC am USB-Adapter
- ⇒ Schließen Sie den USB-Adapter wie in der Abbildung gezeigt an eine USB-Schnittstelle am Computer an.
- ⇒ Schließen Sie das Konftel 60W mit dem Netzgerät gemäß Abbildung an das Stromnetz an.
- ⇒ Kontrollieren Sie die Tonqualität und stellen Sie die Lautstärke ebenso ein wie bei einem Computer mit Soundkarte (siehe Seiten 17–19).

Bitte beachten Sie, dass **USB Headset** als Standardgerät eingestellt sein muss. Anderenfalls müssen Sie jedes Mal, wenn Sie Ihr Softwareprogramm (z. B. Skype®) starten, USB Headset als Audiogerät wählen.

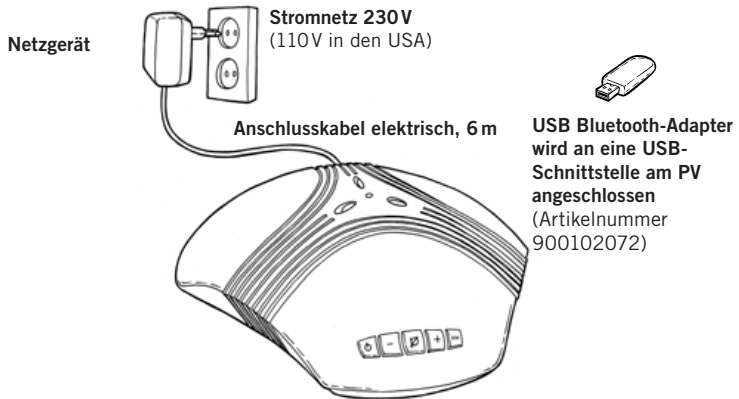

ANSCHLUSS AN COMPUTER ÜBER BLUETOOTH (ZUBEHÖR)

Wenn der Computer eine integrierte Bluetooth-Funktion hat oder mit einem USB Bluetooth-Adapter ausgestattet ist, kann er schnurlos mit dem Konftel 60W verbunden werden, sofern er sich in der für Bluetooth geltenden Reichweite befindet.

Bitte beachten Sie, dass nicht alle Computer und Bluetooth-Adapter die Headset-Funktionen unterstützen und nur für die Kommunikation mit Handys, Palm-Geräten Mäusen und Tastaturen ausgelegt sind. Verwenden Sie möglichst den Adapter von Konftel, der als Zubehör erhältlich ist.

⇒ Schließen Sie das Konftel 60W mit dem Netzgerät gemäß Abbildung an das Stromnetz an.

Paarung mit einem Computer mit Bluetooth

Bitte lesen Sie den Abschnitt „Allgemeine Informationen über Bluetooth“ auf Seite 4, wenn Sie nicht genau wissen, was Paarung bedeutet.

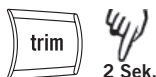

- ⇒ Halten Sie die Taste **trim** zwei Sekunden lang gedrückt, bis Sie ein Tonsignal hören und die blauen Anzeigeleuchten blinken.
- ⇒ Wählen Sie in der Windows Systemsteuerung „Suchen nach neuen Bluetooth-Geräten“.
- ⇒ Wählen Sie aus der Liste der gefundenen Geräte **Konftel 60W**.
- ⇒ Geben Sie das Passwort **0000** ein.

Wenn die Paarung erfolgreich war, ertönt ein kurzes akustisches Signal und die Anzeigen hören auf zu blinken. (Bitte beachten Sie die Hinweise zu Freisprech- und Headset-Profilen auf Seite 5, falls die Paarung nicht erfolgreich war.)

Tonwiedergabe unter Windows kontrollieren

- ⇒ Kontrollieren Sie die Tonqualität und stellen Sie die Lautstärke ebenso ein wie bei einem Computer mit Soundkarte (siehe Seiten 17–19).

Bitte beachten Sie, dass **Bluetooth Audio** unter Windows als Standardgerät eingestellt sein muss. Anderenfalls müssen Sie jedes Mal, wenn Sie Ihr Softwareprogramm (z. B. Skype®) starten, Bluetooth Audio als Audiogerät wählen.

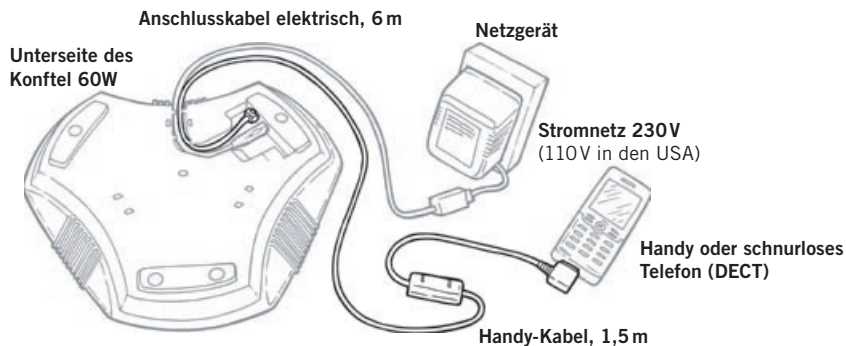

ANSCHLUSS AN HANDY ODER DECT-TELEFON MIT KABEL (ZUBEHÖR)

Das Konftel 60W kann wie in der Abbildung gezeigt mit einem Zubehörkabel an ein GSM- oder schnurloses DECT-Telefon angeschlossen werden. Es sind Kabel für die gebräuchlichsten Modelle des Marktes erhältlich. Weitere Informationen zu Zubehörteilen finden Sie im Internet unter www.konftel.com.

- ⇒ Schließen Sie das Konftel 60W mit dem Netzgerät gemäß Abbildung an das Stromnetz an.
- ⇒ Schließen Sie das Telefon wie in der Abbildung gezeigt an das Konftel 60W an.
- ⇒ Stellen Sie die Mikrofonempfindlichkeit und die Lautsprecherlautstärke ebenso ein wie bei einem Systemtelefon (siehe Seiten 13–14).

Anwendung

Auf den Seiten 15 und 16 finden Sie Beschreibungen, wie Sie einen Anruf tätigen oder entgegennehmen und wie die Tasten Stummschaltung und Trimmen funktionieren.

ZUSATZMIKROFONE (ZUBEHÖR)

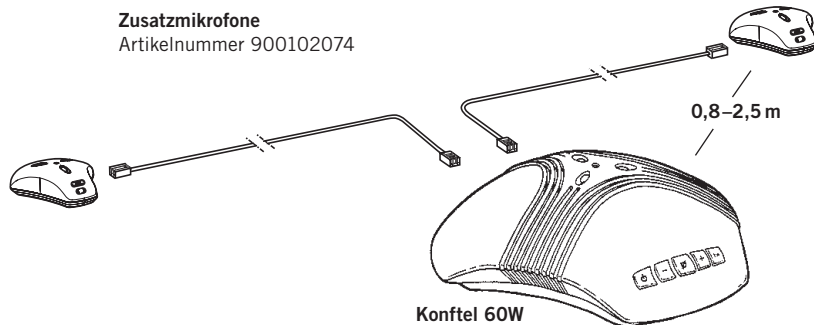

Anschluss und Einstellungen

Für einen Wirkungsbereich von bis zu 70 m² kann das Konftel 60W schnell und einfach mit zwei Zusatzmikrofonen ausgestattet werden. Die Zusatzmikrofone werden mit zwei verschiedenen Kabellängen (1,5 Meter bzw. 2,5 Meter) geliefert.

⇒ Platzieren Sie die Zusatzmikrofone in einem Abstand von mindestens 0,8 Meter und höchstens 2,5 m vom Konftel 60W entfernt und schließen Sie die Mikrofone mit den mitgelieferten Kabeln an.

Ein kurzer Quittungston signalisiert, dass der Anschluss erfolgreich war und die Software im Konftel 60W aktualisiert wurde. Das integrierte Mikrofon des Konftel 60W ist jetzt ausgeschaltet.

Lautsprecherlautstärke einstellen



⇒ Drücken Sie die Tasten **Pfeil nach oben** oder **Pfeil nach unten** auf einem der Zusatzmikrofone, um die Lautstärke einzustellen.

Manuelles Trimmen



⇒ Drücken sie gleichzeitig die Tasten **Pfeil nach oben** und **Pfeil nach unten**, um manuell zu trimmen (siehe Seite 8).

Sie hören ein kurzes Tonsignal.

Stummschaltung



⇒ Drücken Sie die Taste **Stummschaltung** auf einem der Zusatzmikrofone, um die Mikrofone auszuschalten.

Die Anzeigeleuchten wechseln von blau nach rot. Ihr Gesprächspartner hört nicht mehr, was Sie sagen.



⇒ Drücken Sie erneut auf die Taste **Stummschaltung**, um die Mikrofone wieder einzuschalten.

Im Folgenden werden einige Probleme beschrieben, die bei Anschluss und Nutzung des Konftel 60W auftreten können.

ANSCHLUSS

Bluetooth

1. Wenn Konftel 60W beim Versuch, ein neues Gerät im Telefon hinzuzufügen, nicht angezeigt wird, oder wenn eine spezielle Bluetooth-Funktion nicht funktioniert, kann es erforderlich sein, dass sich das Konftel 60W als Freisprecheinheit und nicht als Headset präsentiert. Wiederholen Sie in diesem Fall die Anleitungen unter „Ihr Telefon hinzufügen“ auf Seite 5 mit dem Unterschied, dass Sie die Taste **trim** vier Sekunden anstatt zwei Sekunden gedrückt halten.

Systemtelefon über Umschaltbox

1. Ist das Konftel 60W korrekt angeschlossen? Siehe Hinweise zum Anschluss des Telefons.
2. Verwenden Sie Verlängerungskabel in der Installation? Entfernen Sie diese, schließen Sie sie erneut an und testen Sie das System erneut.
3. Kontrollieren Sie die Schalterposition an der Unterseite der Umschaltbox. Wählen Sie die Position **I** oder **II** je nachdem, welches Systemtelefon Sie am Konftel 60W anschließen.

Hersteller	Telefonanlagentyp	Schalterposition
ERICSSON	MD110	I
	BUSINESS PHONE	I
NORTEL	MERIDIAN 1	I
	COSMOS	I
PHILIPS	SOPHO	II
	ERGOLINE	I
ALCATEL	4200	I
	4400	I
SIEMENS	HIPATH	I
	HICOM	I

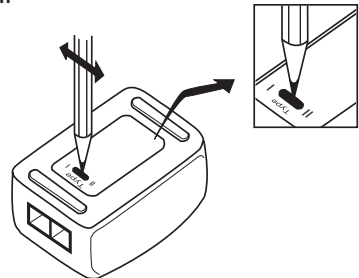

Für andere Telefonanlagentypen testen Sie zuerst mit Schalterposition I und danach mit Position II.

Computer

Wenn das Gespräch über das Headset oder die eingebauten Lautsprecher des Computers, nicht aber über das Konftel 60W zu hören ist, kontrollieren Sie bitte, ob Software und Soundkarte mit Voll-Duplex arbeiten können.

WIEDERGABE

Keine Wiedergabe

1. Leuchten die Leuchtdioden rot? In diesem Fall ist die Stummschaltung aktiviert. Drücken Sie erneut die Taste, um die Funktion zu deaktivieren.

Schlechte Tonqualität, Echos

1. Stellen Sie sicher, dass sich das Konftel 60W in der Reichweite des Telefons befindet
2. Kontrollieren Sie die Position. Das Gerät muss gerade auf einem Tisch stehen. Vermeiden Sie es, die Position des Geräts während eines Gesprächs zu verändern. Platzieren Sie das Gerät nicht in der Nähe einer Wand bzw. unter einen Lampenschirm oder unter eine Zimmerpflanze.
3. Trimmen Sie das Konftel 60W manuell. Siehe Hinweise zum manuellen Trimmen.
4. Ist die Lautstärke korrekt eingestellt? Siehe Hinweise zum Einstellen der Mikrofonempfindlichkeit.
5. Verwendet der Gesprächspartner am anderen Ende der Leitung ein Konferenztelefon, eine Soundkarte oder eine Software, die nicht mit Voll-Duplex arbeiten?

Konftel 60W

Stromversorgung: Netzgerät 12 V DC/230 V AC, 700 mA (Europa)
Netzgerät 12 V DC/110 V AC, 700 mA (USA)

Eingänge: Analog Line in/out, modular 6/6
Rec (Lautsprecher) -10 dBV (einstellbar)
Sänd (Mikrofon) -30 dBV (einstellbar)

Lautstärke: Einstellbar in 15 Stufen

Mikrofonaussteuerung: Einstellbar in 5 Stufen

Raumechodämpfung: 208 ms

Leitungsechodämpfung: 38 ms

Räumlichkeiten: Wirkungsbereich <30 m²
Nachhallzeit im Raum <500 ms
Hintergrundgeräusch <45 dBA
Temperaturbereich: 5–40 °C

Elektrische Schutzklasse: UL60950-1
CAN/CSA C22.2 No. 60950
EN60950

RF/EMC: ETSI EN301489-17 V1.2.1
FCC Part 15 Certificate
RSS210
ETSI EN300 328-2 V1.2.1

Tele: FCC Part 68 Registration
IC CS-03

Maße: Durchmesser 232 mm

Gewicht: 700 Gramm

Umschaltbox

Eingang Telefontörer: Modular 4/4

Eingang Konftel 60W: Kabel, modular 6/6

Ausgang Telefon: Kabel, modular 4/4. Der Kontakt für den Anschluss der Umschaltbox an das Systemtelefon darf nur an eine SELV-Spannung gemäß SS-EN60950 angeschlossen werden.

Kompatibilität: Kann an die meisten marktüblichen Systemtelefone angeschlossen werden.

Computerkabel

Y-Kabel: 1 x modular 6/4, 2 x Tele 3,5 mm. Der Kontakt für den Anschluss des Konftel 60W an einen Computer darf nur an eine SELV-Spannung gemäß SS-EN60950 angeschlossen werden.

Zusatzmikrofone (Zubehör)

Kabel: Modular 4/4-Kontakte, 2x1,5 m und 2x2,5 m
 Räumlichkeiten: Temperaturbereich: 5–40 °C
 Maße: Durchmesser 105 mm, Höhe 30 mm

USB-Adapter für Tonübertragung (Zubehör)

USB-Anschluss: USB 1.1 Full-speed
 Systemanforderungen PC: Pentium >200MHz, min. 256 MB RAM, freie USB-Schnittstelle

USB Bluetooth-Adapter (Zubehör)

Bluetooth-Anschluss: 1.2 Klasse 1 und Klasse 2
 USB-Anschluss: USB 1.1 Full-speed
 Systemanforderungen PC: Pentium >200MHz, min. 256 MB RAM, freie USB-Schnittstelle
 Maße (LxBxH): 50x17x10 mm

BESTELLNUMMERN FÜR ZUBEHÖR

Art.-Nr.	Bezeichnung
9146030	Wandhalterung
9164032	Elektro-Verlängerungskabel, 10 m
900102038	Telefon-Verlängerungskabel, 10 m
900102058	USB-Adapter für Tonübertragung
900102074	Zusatzmikrofone (1 Paar)
900102067	Weiche Transporttasche
900102072	USB Bluetooth-Adapter
	Anschlusskabel GSM/DECT finden Sie unter www.konftel.com , siehe Zubehör Konftel 60W.

SERVICE UND GARANTIE

Bei Problemen mit Ihrem Konferenztelefon wenden Sie sich bitte an Ihren Fachhändler.

Bitte beachten Sie den amerikanischen User Guide für Garantiebedingungen und Informationen zu den amerikanischen und kanadischen Normen FCC und IC (nur in englischer Sprache). Weitere Informationen erhalten Sie beim Kundendienst von Konftel.

Konftel Kundendienst

+46(0)90-706 489 (Montag bis Freitag von 8.00–17.00 Uhr)

E-Mail: info@konftel.com

USA und Kanada:

+1-(866)-606-4728 (Montag bis Freitag von 8.00–17.00 Uhr)

E-Mail: konftel.usa@konftel.com



Konftel ist ein führendes Unternehmen im Bereich der Fernsprechkommunikation und Tontechnik. Wir verfügen über spezielle Spitzenkompetenzen in den Disziplinen Akustik sowie digitale Signalverarbeitung und entwickeln und vermarkten Produkte sowie Technologien für Telefonkonferenzen. Alle unsere Produkte sind mit dem einzigartigen Klangsystem OmniSound® für kristallklare Tonwiedergabe ausgestattet. Weitere Informationen zu Konftel und unseren Produkten finden Sie unter **www.konftel.com**.

Entwickelt von Konftel AB

Box 268, SE-901 06 Umeå, Schweden

Telefon: +46 90 706 489 Fax: +46 90 131 435

E-Mail: info@konftel.com Web: www.konftel.com
