

EPDS

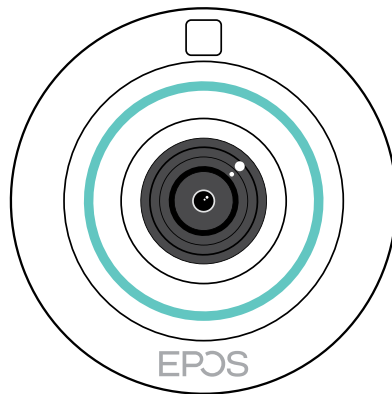

EXPAND Vision 5

Video-Konferenz-Lösung

Bedienungsanleitung

Model: DSWBT1

Inhalt

Willkommen.....	2
Lieferumfang.....	3
Vision 5 auf einen Blick.....	4
Videokonferenzlösung auf einen Blick.....	4
LEDs auf einen Blick.....	5
Platzierung / Montage des Vision 5.....	6
Installationsmöglichkeiten.....	6
A Montage des Geräts an einer Wand.....	7
B Gerät auf einen Schreibtisch stellen.....	8
Andere Geräte anschließen / vorbereiten.....	9
Abnehmen / Anbringen der Abdeckung.....	9
Verbindungsmöglichkeiten.....	10
1 Anschluss eines Bildschirms.....	12
2 Verbindung mit einem Netzwerk.....	13
3 Anschluss an die Stromversorgung.....	14
4 Anschluss einer Steuerung.....	15
Anschluss eines Laptops zum Teilen von Inhalten.....	17
Weiteres Zubehör anschließen.....	18
Bedienungshinweise – Grundlagen.....	19
Kamera einstellen.....	19
Lautstärke ändern.....	21
Mikrofon stummschalten/lautschalten.....	21
Teilnahme an Meetings/Telefongesprächen.....	22
Teilen von Inhalten in einem Meeting.....	23
Wissenswertes.....	25
Verwenden eines optionalen Kensington®-Schlosses.....	25
Standby-Modus und Aufwecken.....	26
Verwendung der Privacy-Tasten.....	28
Vision 5 Einstellungen ändern.....	29
Wartung und Aktualisierung von Produkten.....	30
Reinigung der Produkte.....	30
Firmware-Updates.....	30
Bei Problemen.....	31

Willkommen

Verbessertes Meetingerlebnis

Mit der EXPAND Vision 5 bringen Sie Videokonferenzen in kleinen Meetingräumen auf ein neues Niveau.

Eine leistungsstarke All-in-One-Videokonferenzlösung mit herausragender Audioleistung und gestochen scharfem Video dank zwei integrierter Lautsprecher und vier Mikrofonen.

Einfache Einrichtung mit flexiblen Montageoptionen, Kabelmanagement und elektromechanischer Schwenk-/Neigefunktion für eine optimale Installation.

Nutzen Sie die integrierte Recheneinheit, um UC-Anwendungen nativ auf dem Gerät auszuführen und ein nahtloses Nutzererlebnis zu ermöglichen.

Wichtige Vorteile und Funktionen

All-in-One-Produkt

Lautsprecher, Kamera, Mikrofone und Computer sind eingebaut und machen sie zu einer All-in-One-Lösung für kleine Meetingräume. Kein PC erforderlich, da UC-Apps wie Teams oder Zoom nativ auf dem Gerät ausgeführt werden

Herausragende Audioleistung

Leistungsstarke Lautsprecher übertragen jedes Wort klar und deutlich. Ein Beamforming-Mikrofon-Array sorgt für eine präzise Sprachaufnahme und effektive Geräusch- und Echounterdrückung

Intelligente Kameralösung

Eine 4K-Weitwinkelkamera mit Sony®-Sensor und elektromechanischer Schwenk-/Neigefunktion sorgt für optimale Raumabdeckung. Der intelligente Bildausschnitt passt sich dynamisch an, um alle Personen im Raum zu erfassen – powered by EPOS AI™

Unterstützt USB-Modus

Die direkte USB-Verbindung zu PC oder Mac® ermöglicht es den Teilnehmern, ihr eigenes Gerät (BYOD) mitzubringen und jede UC-Lösung von ihrem Computer aus auszuführen

Zertifizierte Lösung

Zertifiziert für Meetingraum-Lösungen, einschließlich Microsoft Teams Rooms auf Android™ (mit EXPAND Control), Zoom Rooms und RingCentral Rooms™



Tipps zum sicheren Gebrauch finden Sie in den Sicherheitshinweisen.



Technische Daten finden Sie im Datenblatt auf [eposaudio.com](https://www.eposaudio.com)

Marken

Wortmarke und Logo von Bluetooth® sind eingetragene Marken der Bluetooth SIG, Inc., und die Verwendung dieser Marken durch DSEA A/S erfolgt auf Lizenzbasis.

USB Type-C® und USB-C® sind Marken des USB Implementers Forum.

Kensington ist eine eingetragene Marke von ACCO Brands. Kensington The Professionals' Choice ist eine Marke von ACCO Brands. Alle anderen Marken sind Eigentum ihrer jeweiligen Inhaber.

Lieferumfang

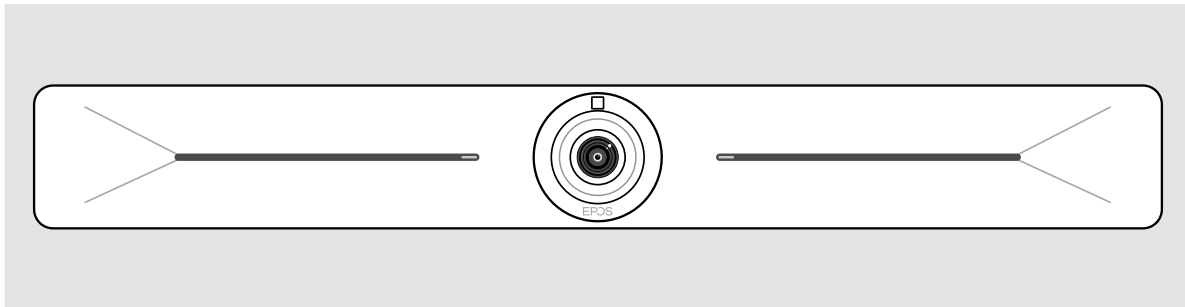

EXPAND Vision 5 Videokonferenz-Lösung



	<p>HDMI-Kabel</p>
	<p>Netzteil</p>
	<p>Länderadapter UK, EU, AU, US, IN</p>
	<p>Wandbefestigungszubehör Montageplatte Dübel* Dübelschrauben</p> <p><small>*verschiedene Wandarten können spezielle Dübel erfordern</small></p>
	<p>Kurzanleitung Sicherheitshinweise Konformitätserklärung</p>

Vision 5 auf einen Blick

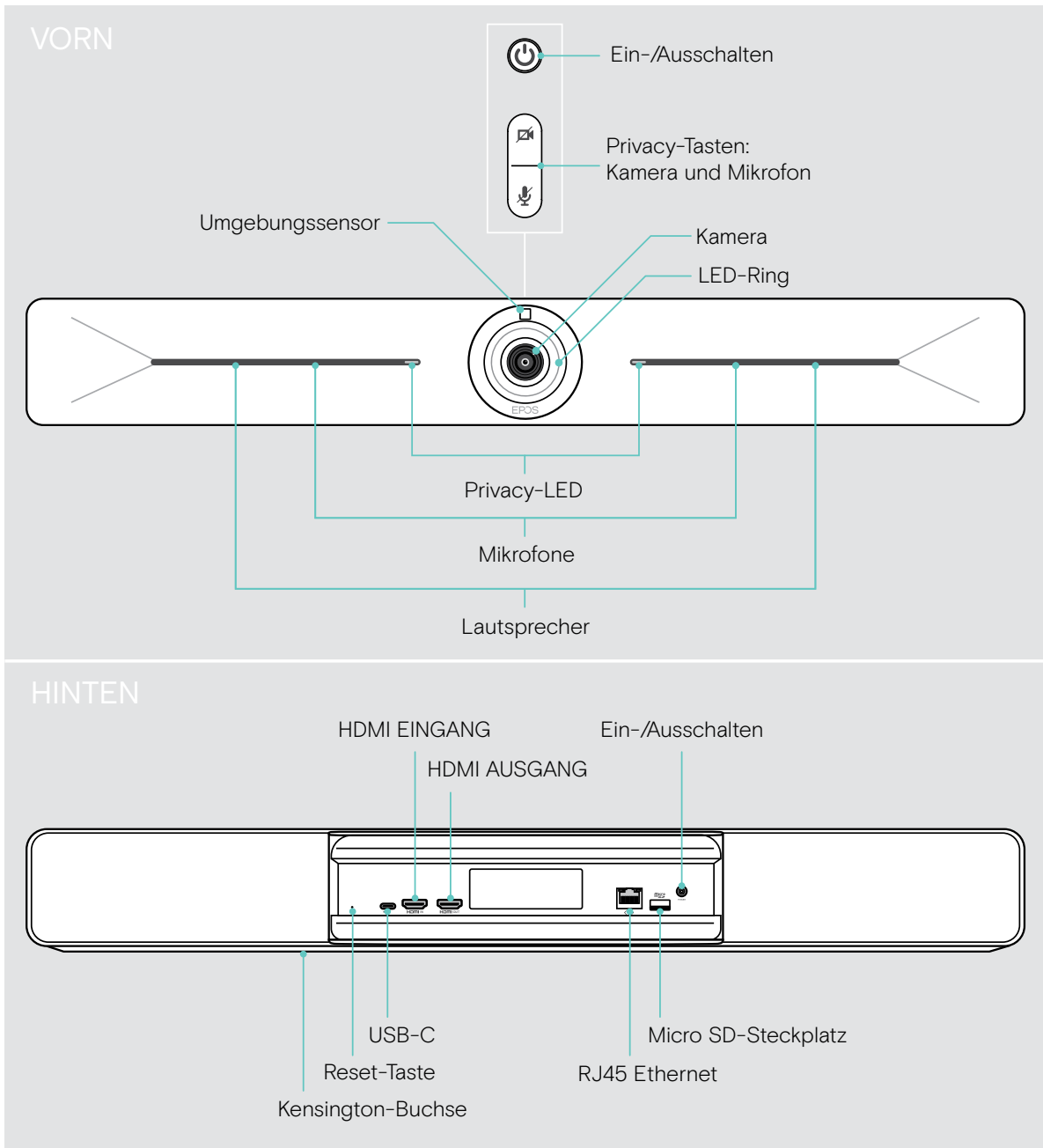











Videokonferenzlösung auf einen Blick



LEDs auf einen Blick

	Eingeschaltet		Standby-Modus
	Ausgeschaltet / nicht am Stromnetz angeschlossen		

Während eines Meetings

	 Kamera aktiv		 Kamera inaktiv
	 Mikrofon lautgeschaltet		 Mikrofon lautgeschaltet
	 Kamera aktiv		 Kamera inaktiv
	 Mikrofon stummgeschaltet		 Mikrofon stummgeschaltet

Privacy-Modus Kamera/Mikrofon (siehe Seite 28)

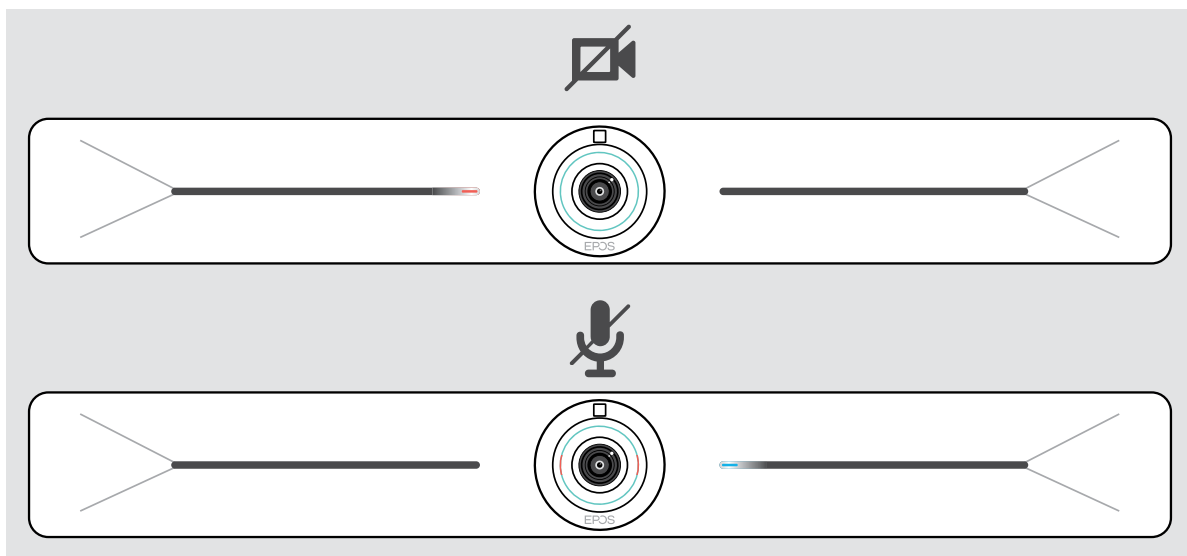

Platzierung / Montage des Vision 5

Installationsmöglichkeiten

EXPAND SP 30T kann:

- **A** an einer Wand montiert werden
- **B** auf einen Schreibtisch gestellt werden (optionales Zubehör: Tischständer)

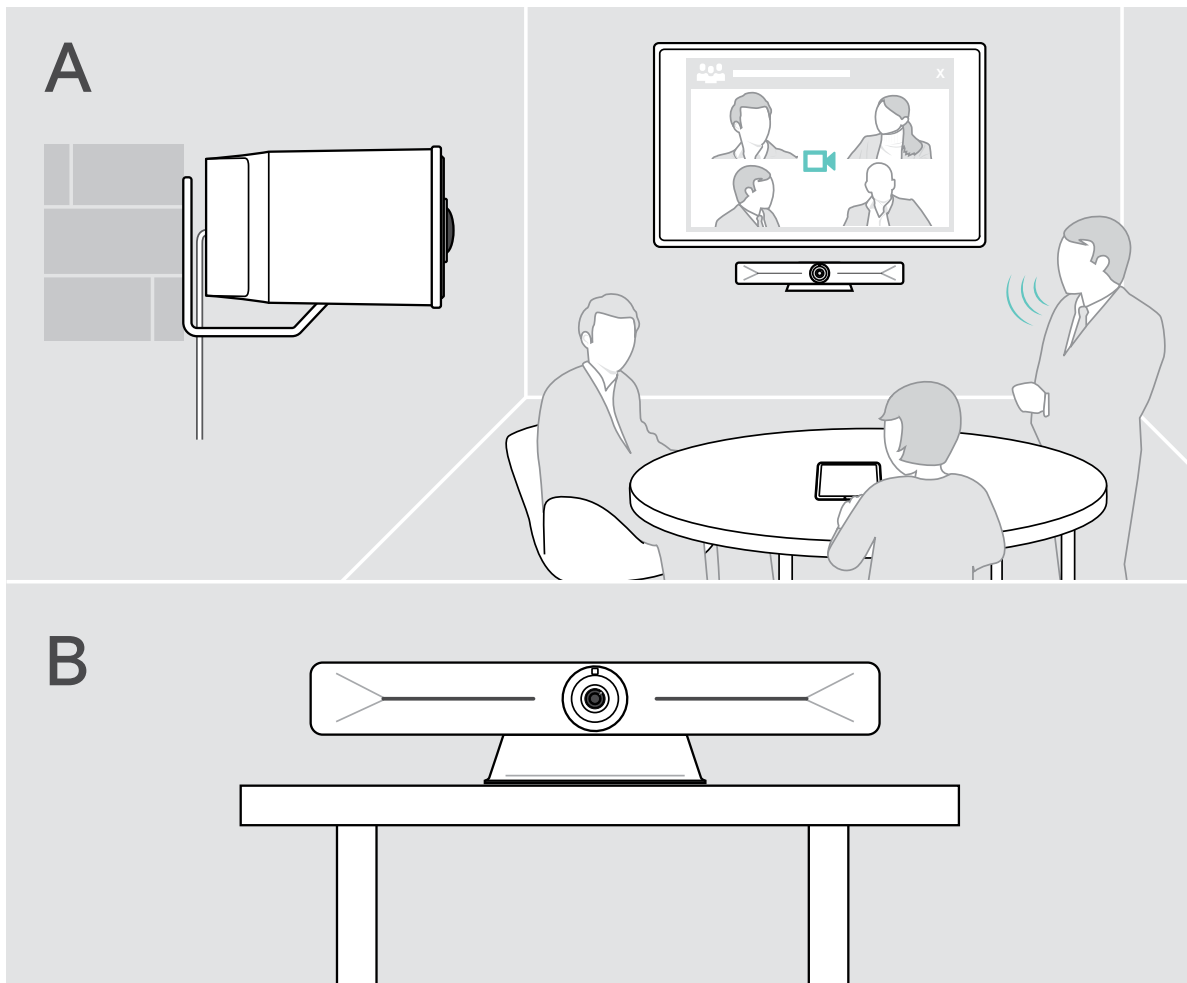

A Montage des Geräts an einer Wand



VORSICHT

Gefahr von Unfällen oder Beschädigungen!

Bohren in z. B. Kabel kann zu Unfällen führen.

> Prüfen Sie, ob sich Kabel oder Rohre in der Wand befinden.

Dieser Wandtyp ist nur ein Beispiel – andere Wandtypen erfordern möglicherweise eine andere Montage.

- 1 Wählen Sie eine Position, bei der die **Kamera auf Augenhöhe der Meetingteilnehmer ist**. Halten Sie die Montageplatte an die Wand, richten Sie sie aus und machen Sie zwei Markierungen.
- 2 Bohren Sie zwei oder vier Löcher.
- 3 Setzen Sie die Dübel ein.
- 4 Halten Sie die Montageplatte an die Wand und befestigen Sie sie mit den Schrauben. Links beginnen und mit der anderen Schraube in die Waagerechte bringen.
- 5 Halten Sie das Gerät fest und schließen Sie die erforderlichen Kabel an, da nach der endgültigen Montage nur noch wenig Platz bleibt > siehe Seite 9.
- 6 Positionieren Sie das Gerät und ziehen Sie die Schrauben fest.

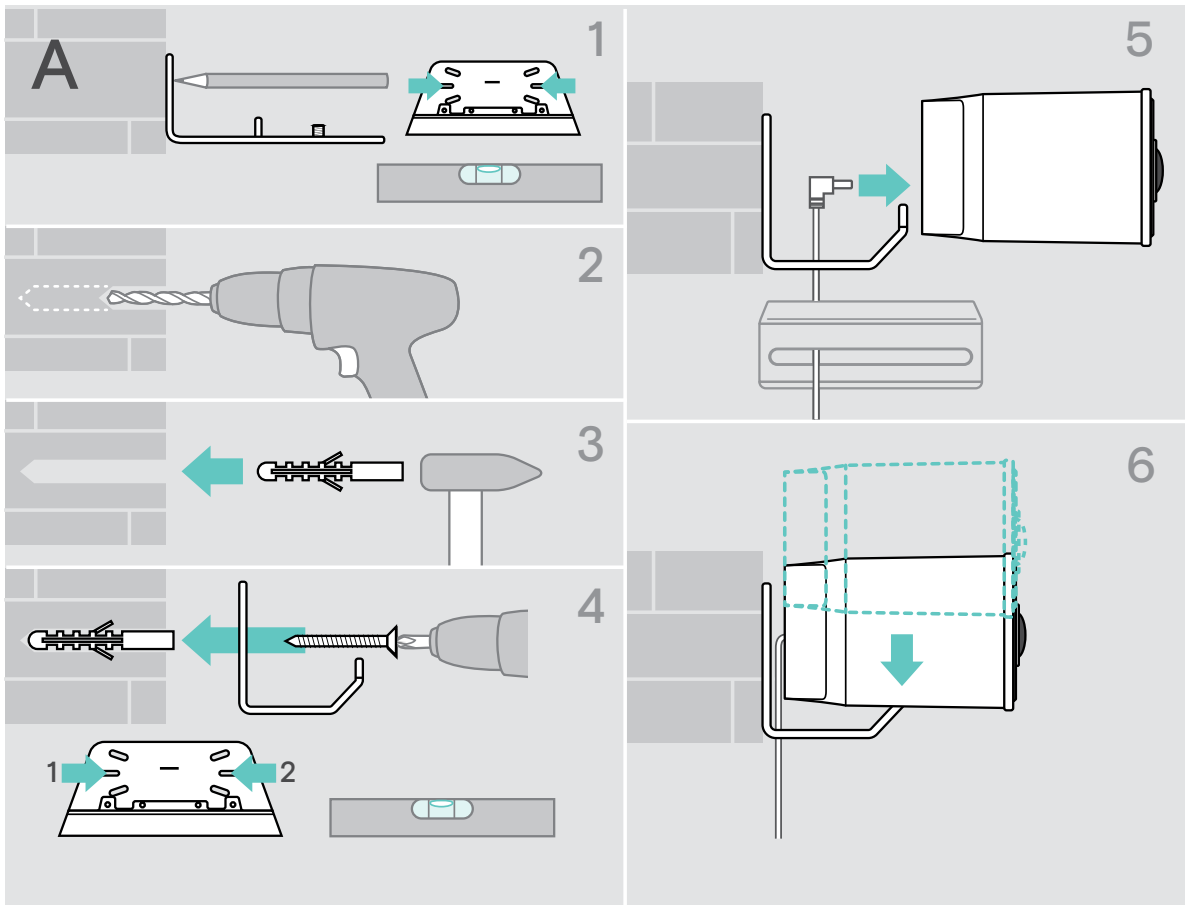

B Gerät auf einen Schreibtisch stellen

- > Tischständer einklicken (optionales Zubehör: Vision 5 – TTM 01).
- > Stellen Sie das Gerät auf Ihren Schreibtisch.
- > Halten Sie den Standfuß gedrückt und drehen Sie das Gerät so, dass es in Richtung der Meetingteilnehmer zeigt.

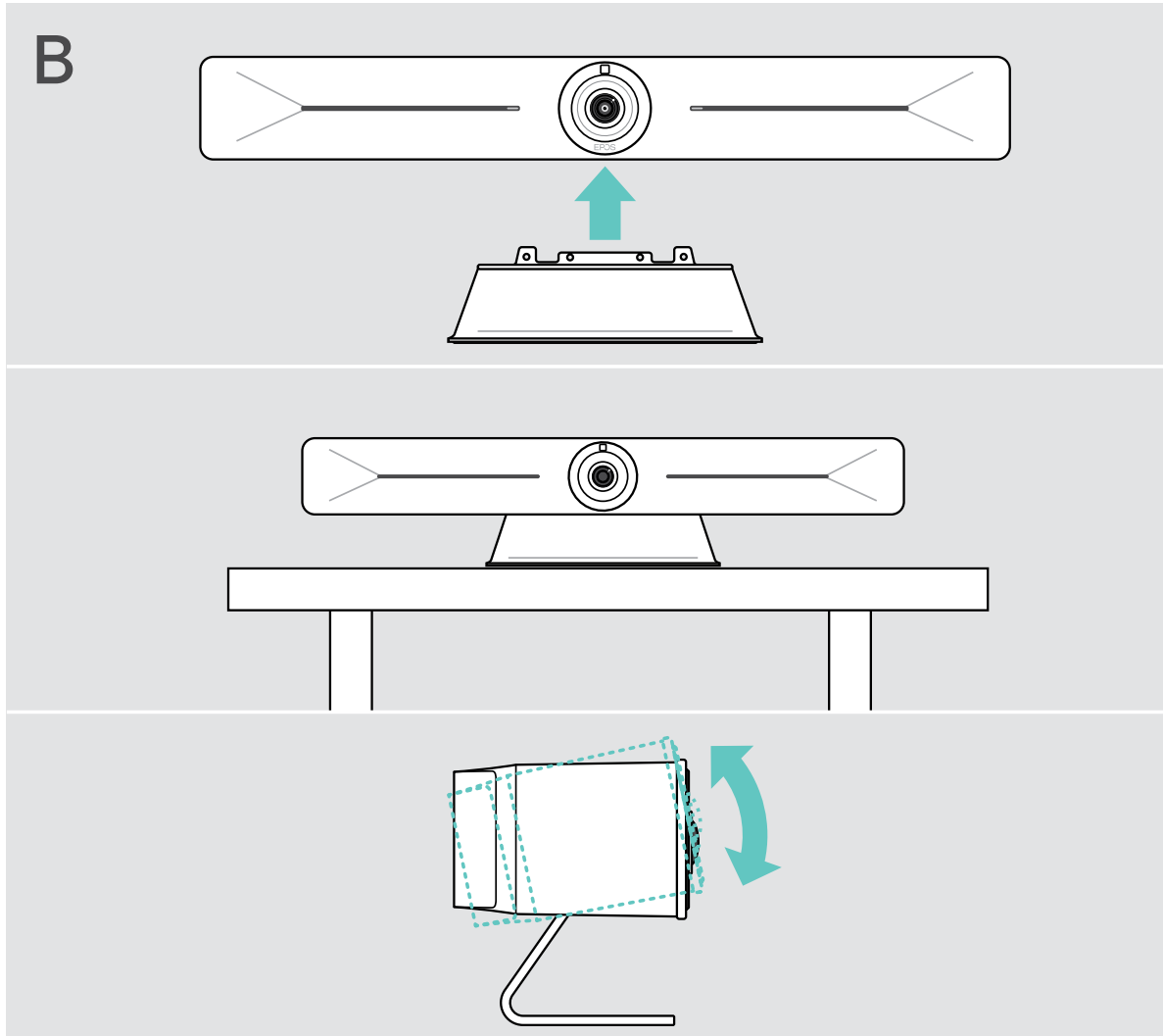

Andere Geräte anschließen / vorbereiten

Abnehmen / Anbringen der Abdeckung

VORSICHT

Gefahr besteht, die Kabel zu knicken!

- > Bringen Sie die Abdeckung immer wieder an, da sie eine Zugentlastung für die angeschlossenen Kabel bietet.
- > Drehen Sie die Schraube um 90° gegen den Uhrzeigersinn, um die Abdeckung zu entriegeln, und nehmen Sie sie ab.

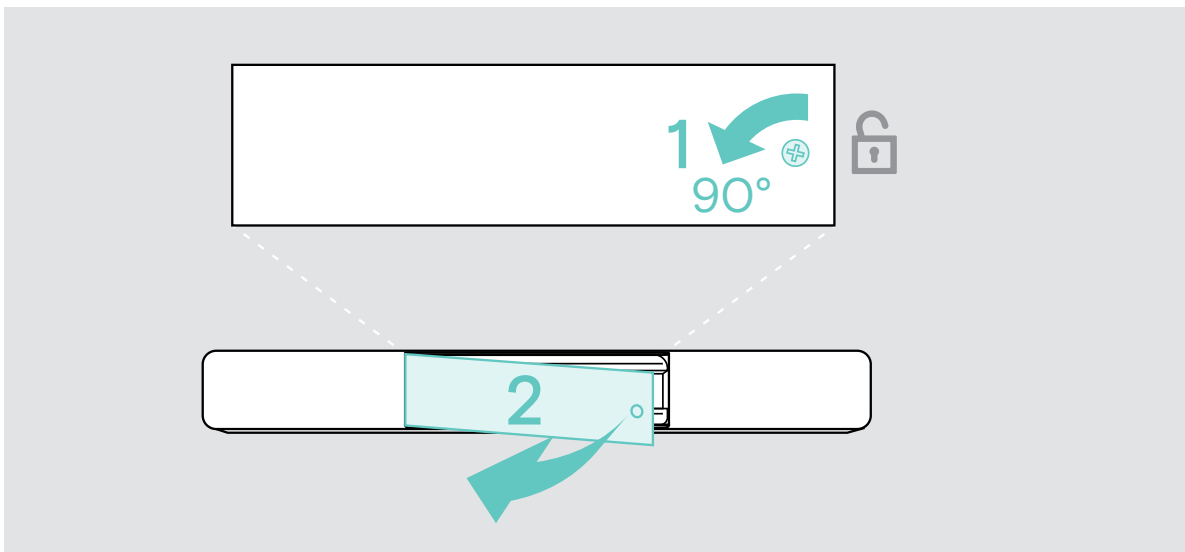

Nachdem Sie Ihre Geräte angeschlossen haben:

- > Setzen Sie die Abdeckung auf und drehen Sie die Schraube im Uhrzeigersinn, um sie zu verriegeln.

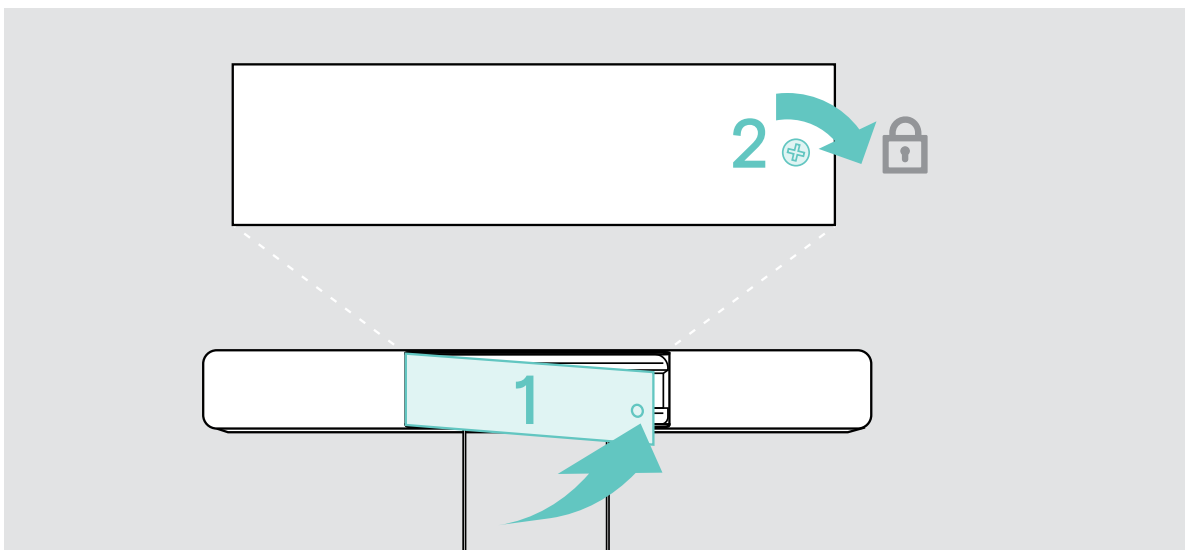

Verbindungsmöglichkeiten

Die Videokonferenzlösung ist eine All-in-One-Lösung. Sie benötigen nur einen Bildschirm, Internetzugang und eine UC-Lösung.

Erforderliche Anschlüsse und Maßnahmen

Seite

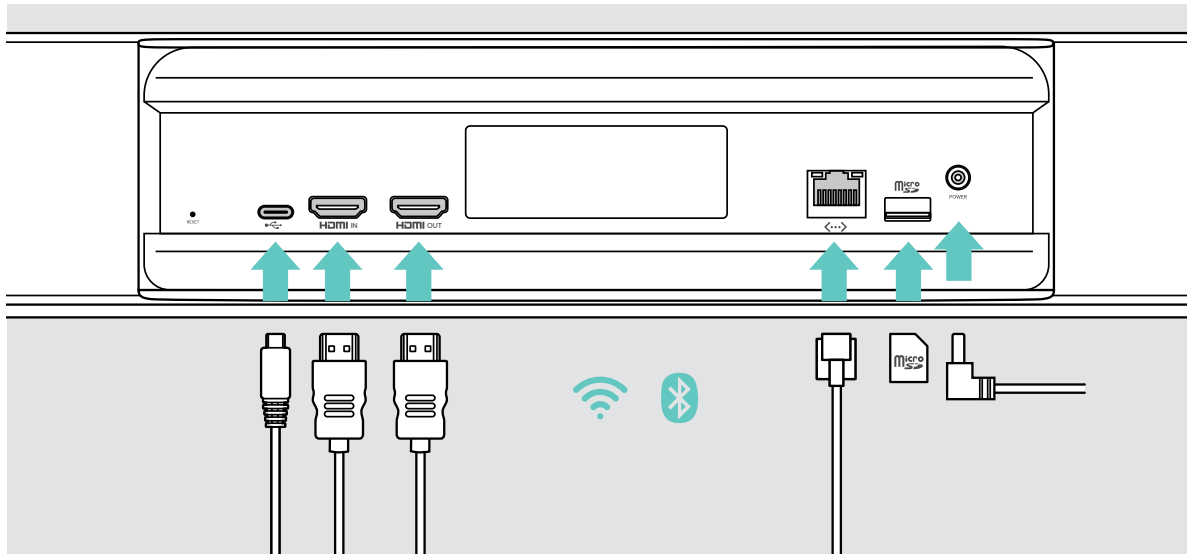

1	Bildschirm	12
2	Netzwerk	13
3	Netzteil	14
4	EXPAND Control oder Fernbedienung koppeln	15

Zusätzlich zu den aufgeführten Geräten können Sie über die unten gezeigten Anschlüsse verschiedene Ein- und Ausgabegeräte mit dem Videokonferenzgerät verbinden.

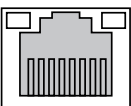

Netzwerkoptionen

Seite

	WLAN	13
 	Ethernet	

Kabelgebundene Geräte und Speicherkartenoptionen

Seite

	USB-C: <ul style="list-style-type: none"> • Audiogerät 	17
	<ul style="list-style-type: none"> • Tastatur/Maus 	17
	<ul style="list-style-type: none"> • Bildschirm: als USB-Kamera verwenden 	12
	HDMI Eingang: <ul style="list-style-type: none"> • Laptop: zum Teilen von Inhalten 	17
	HDMI Ausgang: <ul style="list-style-type: none"> • Bildschirm 	12
	Micro SD: <ul style="list-style-type: none"> • Micro-SD-Speicherkarte: Erweiterung des internen Speichers 	17

1 Anschluss eines Bildschirms

Sie können einen oder zwei Bildschirme anschließen über:



HDMI Ausgang: Hauptbildschirm/Touchscreen-Schnittstelle

- > Schließen Sie das mitgelieferte HDMI-Kabel an **HDMI OUT** und Ihren Bildschirm an.



USB-C: sekundärer Bildschirm/Touchscreen-Schnittstelle

- > Schließen Sie ein USB-C-Kabel an die USB-C-Buchse und Ihren Bildschirm an.

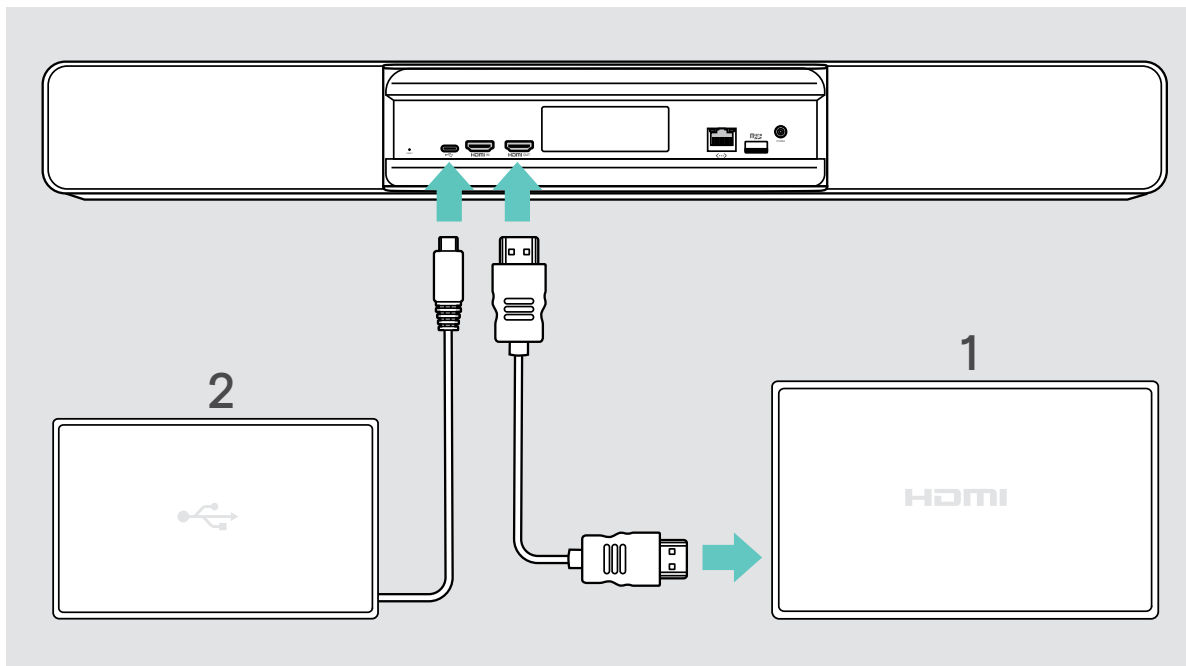

2 Verbindung mit einem Netzwerk

EXPAND VISION 3T erfordert einen Internetzugang. Sie können das Gerät mit einem Netzwerk verbinden über:



WLAN

- > Verbindung mit Ihrem WLAN.

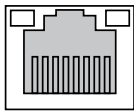

Ethernet:

- > Anschluss eines LAN-Kabel an den Ethernet-Port.

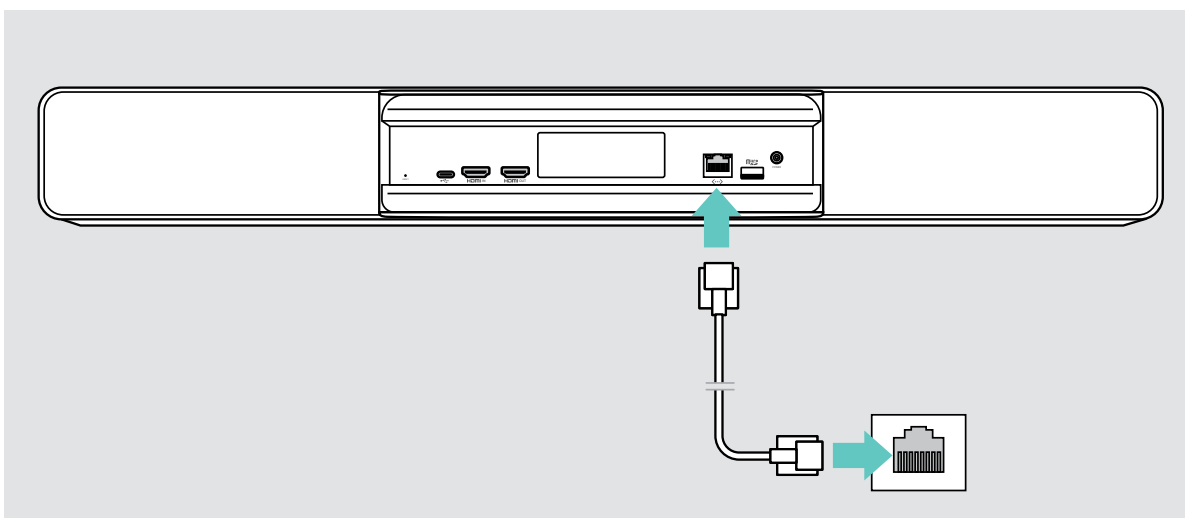

WLAN-Verbindung herstellen

Nachdem das Videokonferenzgerät und Ihr Bildschirm eingeschaltet sind:

- > Rufen Sie das Menü **Einstellungen** > **Geräteeinstellungen** > **WLAN** auf, um Ihre WLAN-Verbindung zu konfigurieren. Die Administrator-Einstellungen sind passwortgeschützt.

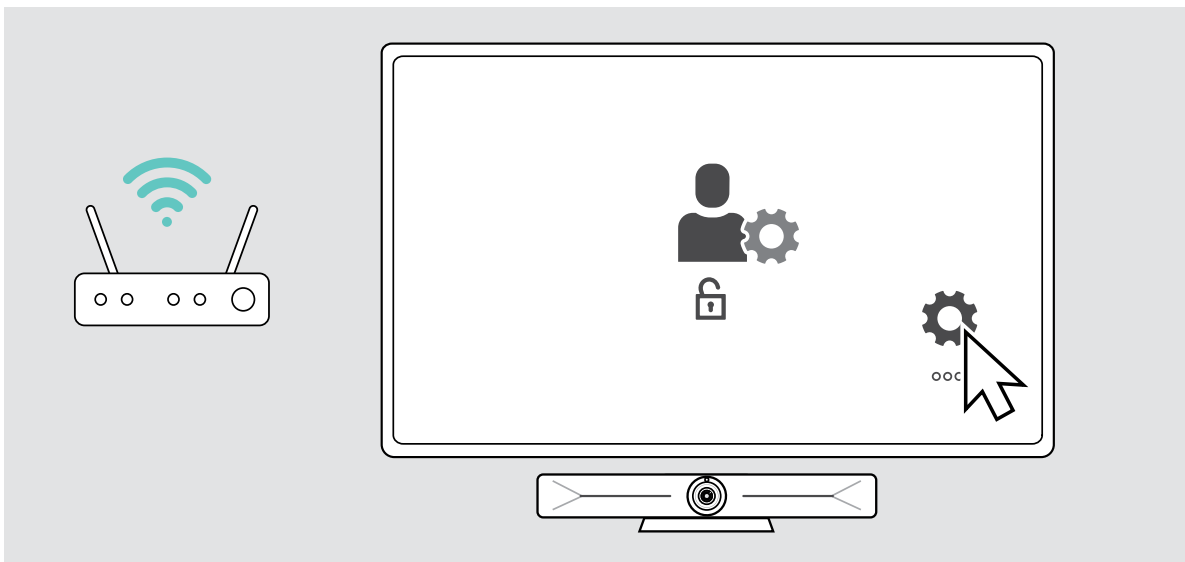

3 Anschluss an die Stromversorgung



- > Wählen Sie einen geeigneten Länderadapter und stecken Sie ihn ein.
- > Verbinden Sie das Netzteil mit dem **Poweranschluss am Gerät** und der Steckdose. Das Videokonferenzgerät wird eingeschaltet. Der LED-Ring leuchtet mintgrün auf.

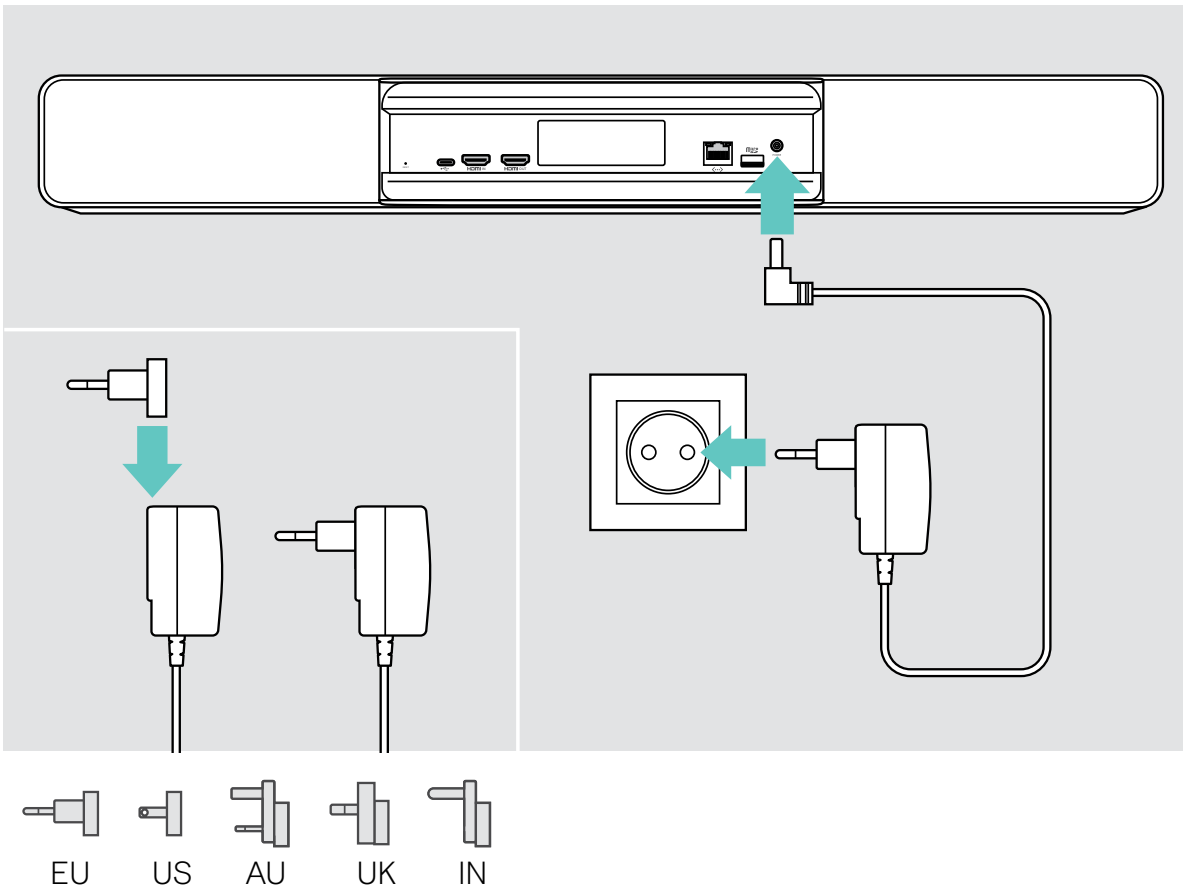

4 Anschluss einer Steuerung

Wenn Sie keinen Touchscreen verwenden, benötigen Sie eine Steuerung, z. B. das EPOS EXPAND Control mit Touchscreen oder die Fernbedienung VISION-RC 01T.

Verbinden des EXPAND Control

Um eine Verbindung zwischen EXPAND Control und Vision 5 herzustellen:

- > Befolgen Sie die Schritte im EXPAND Control Benutzerhandbuch.

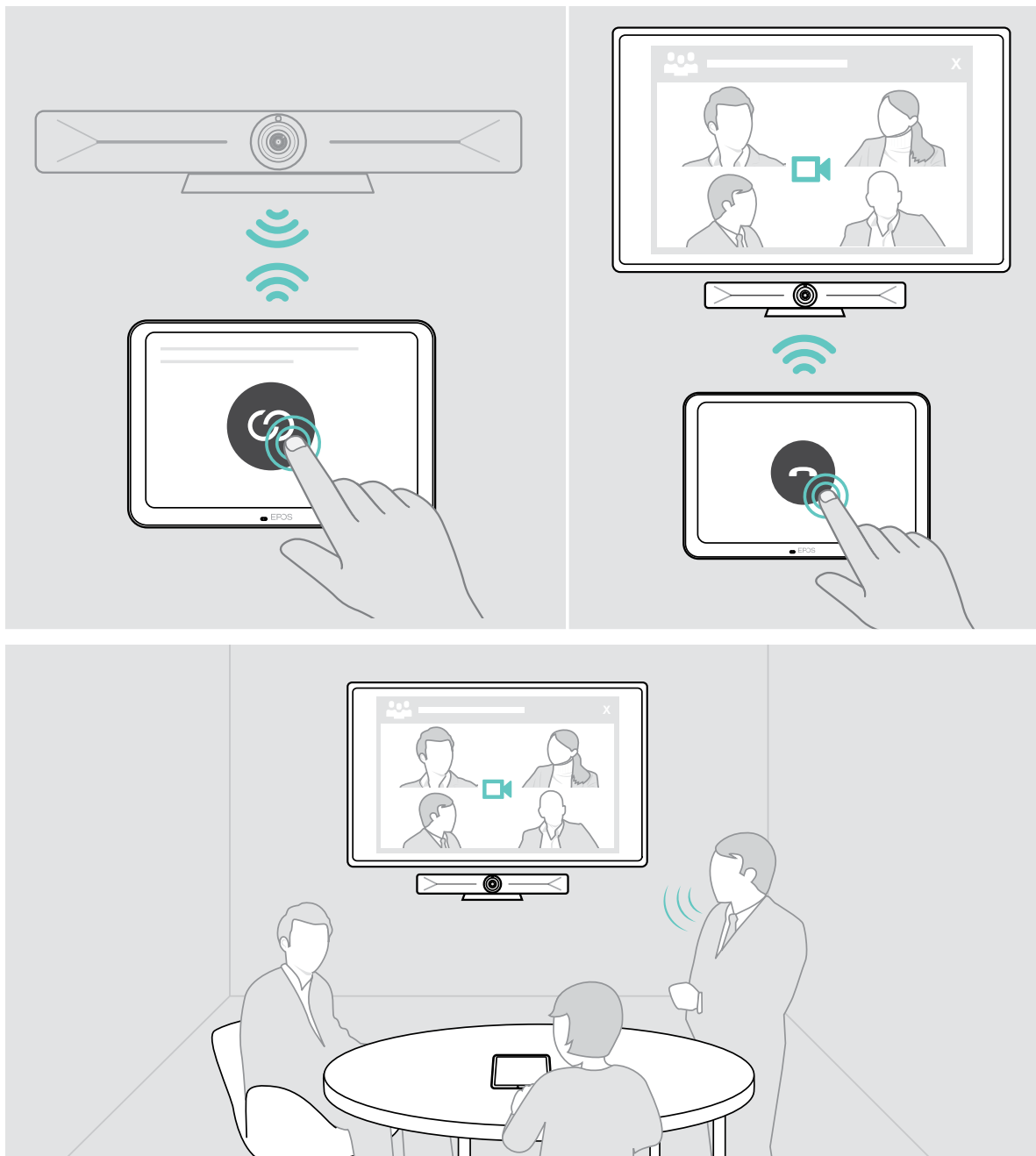

Anschluss der Fernbedienung VISION-RC 01T – nur Microsoft Teams

Für Microsoft Teams können Sie das komfortable EXPAND Control oder die Fernbedienung verwenden.

- > Ziehen Sie den Stecker aus der Steckdose und stecken Sie ihn wieder hinein, um das Videokonferenzgerät neu zu starten.
- > Halten Sie die ZURÜCK- und OK-Taste der Fernbedienung gleichzeitig gedrückt, bis die LED für das Koppeln dauerhaft rot blinkt. Sobald das Videokonferenzgerät neu gestartet wird, wird die Fernbedienung automatisch gekoppelt und die LED der Fernbedienung erlischt.

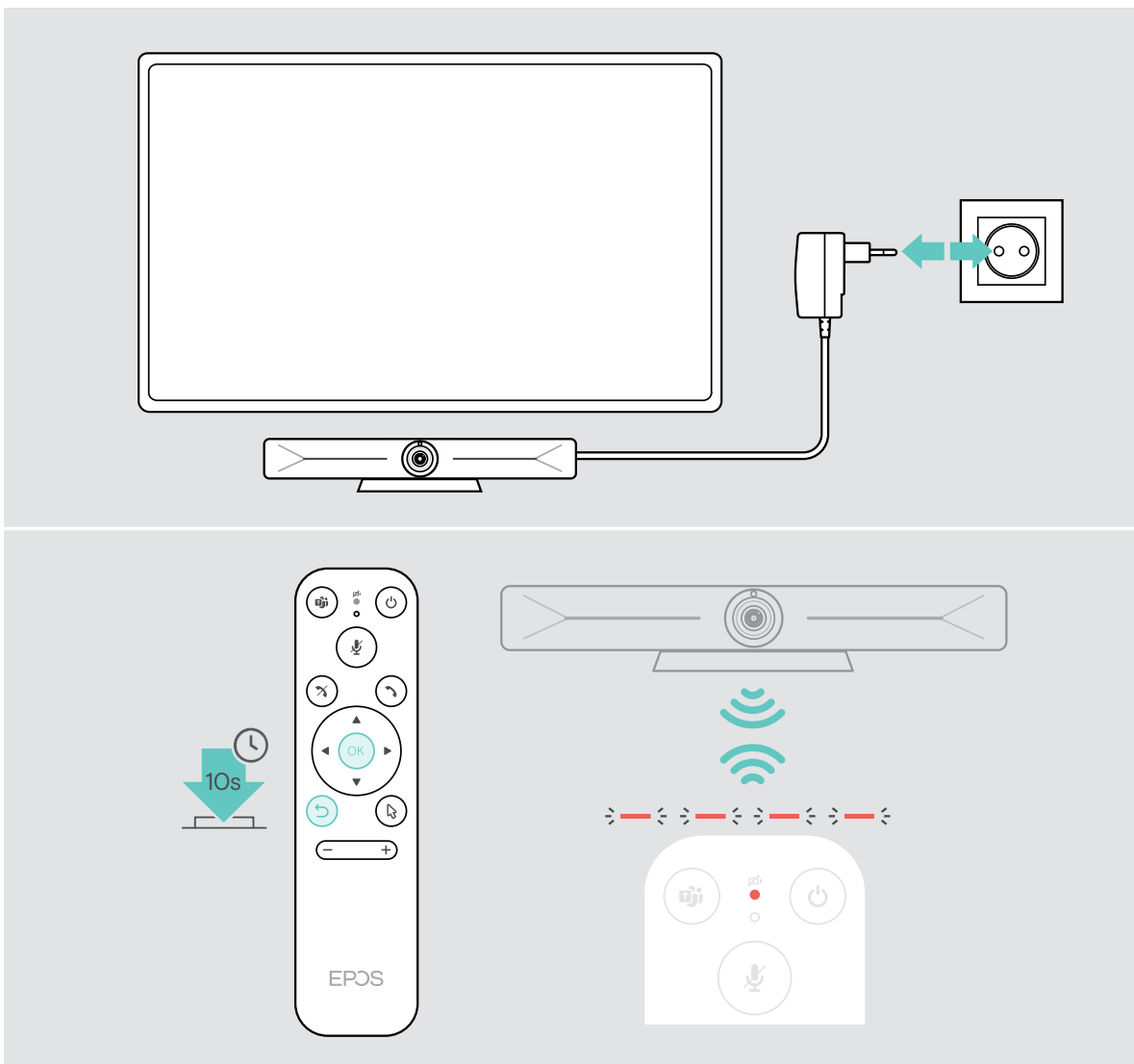

Anschluss eines Laptops zum Teilen von Inhalten



HDMI Eingang:

> Schließen Sie ein HDMI-Kabel an **HDMI IN** und Ihren Laptop an.

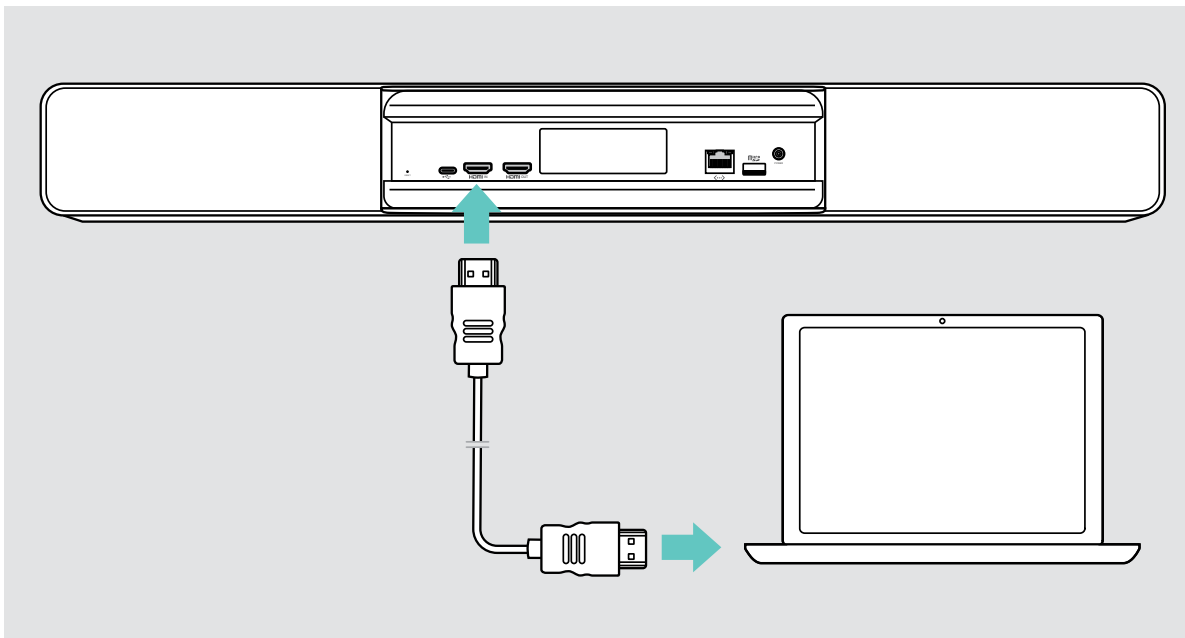

So teilen Sie Inhalte: siehe Seite 23.

Weiteres Zubehör anschließen

Sie können mehrere weitere Zubehörteile anschließen, z. B. für die Navigation.

USB-C:



- > Schließen Sie Ihr kabelgebundenes USB-Gerät an (Tastatur, Maus, Touchscreen-Schnittstelle). Verwenden Sie für USB-A-Geräte z. B. EPOS USB-A auf USB-C® Adapter.

Micro SD:



- > Setzen Sie eine Micro-SD-Karte ein, um den internen Speicher zu erweitern.

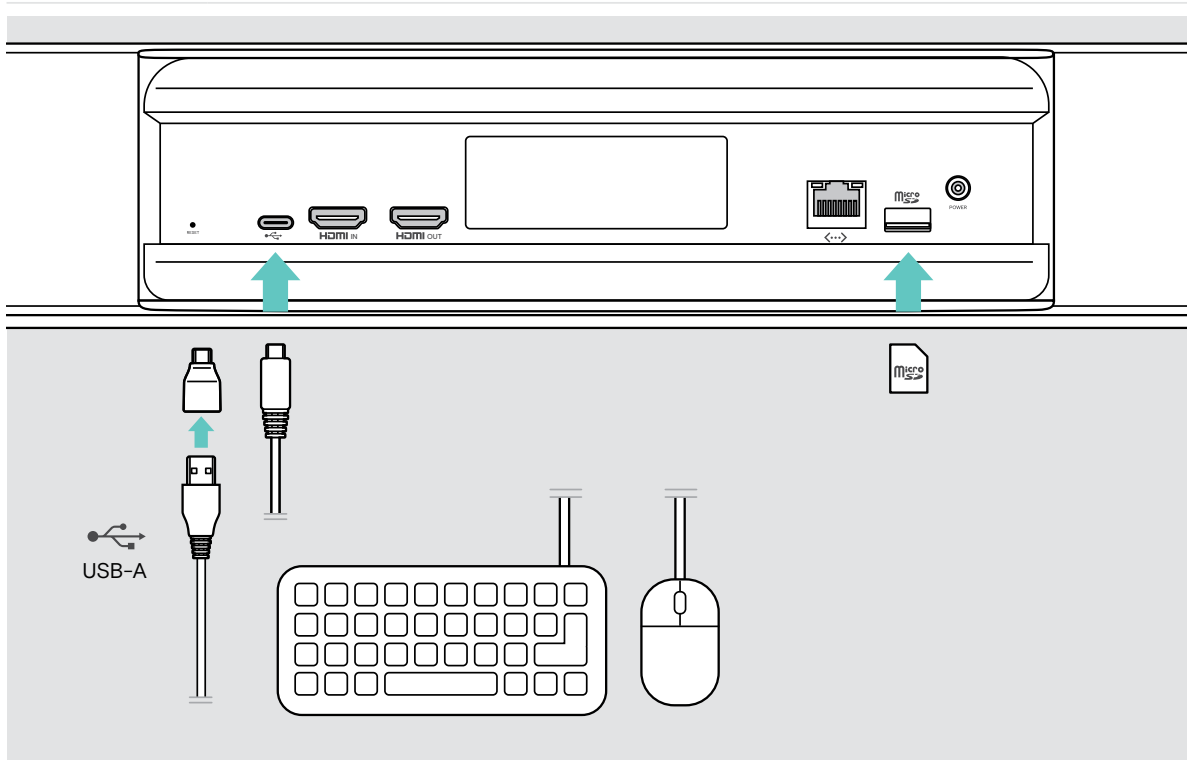

Bedienungshinweise – Grundlagen



Das **Videokonferenzgerät** schaltet sich automatisch ein, sobald es ans Stromnetz angeschlossen wird. Die LED leuchtet mintgrün auf.

Leuchtet sie rot auf, befindet sich das Gerät im Standby-Modus (siehe Seite 19).

Kamera einstellen

Die Kameralinse ist beweglich und kann eingestellt werden.

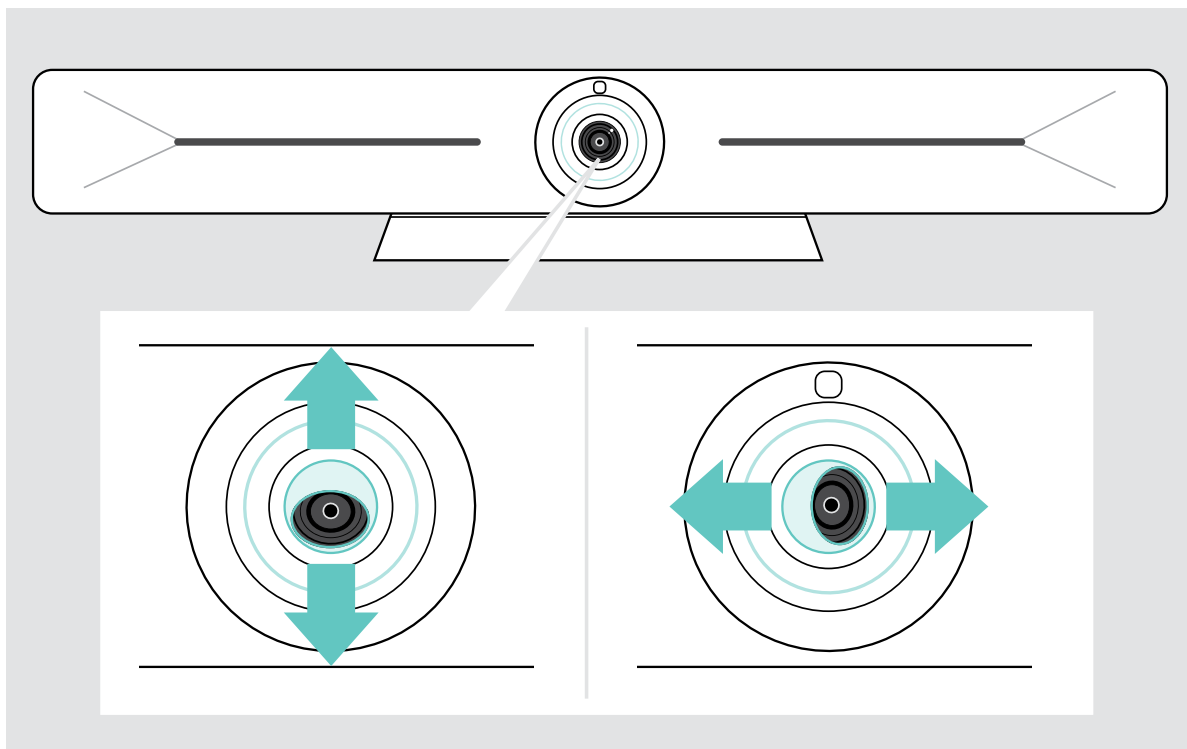

Verwendung der Funktion Kamera Schwenken/Neigen/Zoom (PTZ)

Sie können die Kameraposition und die digitale Zoomstufe anpassen, um den Meetingraum optimal zu erfassen.

- > Öffnen Sie das Menü **Einstellungen** > **Geräteeinstellungen** > **Kamerasteuerungen**, um sie anzupassen.

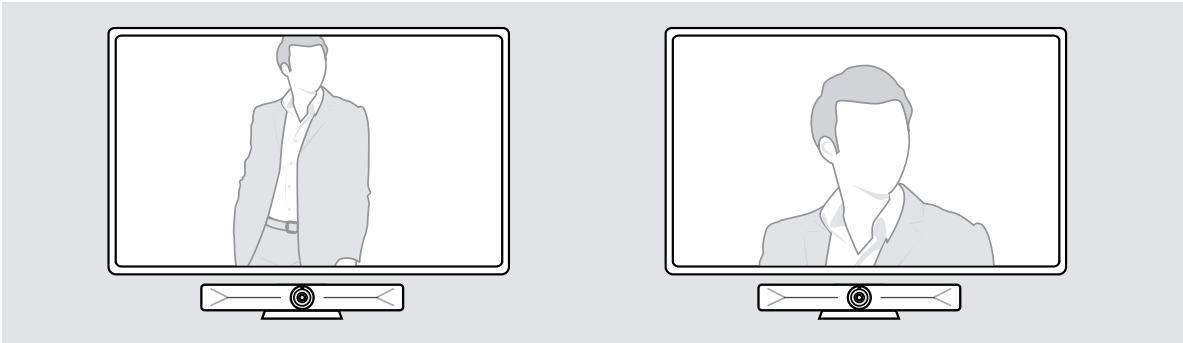

Intelligente Framing-Funktion aktivieren

Das Videokonferenzgerät ist mit einer intelligenten Kamerafunktion ausgestattet – powered by EPOS AITM. Diese Funktion stellt das Bild automatisch ein und passt den digitalen Zoom an, um die Konferenzteilnehmer möglichst korrekt zu erfassen. Die intelligente Bilderfassung hält die Gesichter der Teilnehmer in der Mitte. Die Funktion ist standardmäßig deaktiviert.

- > Öffnen Sie das Menü **Einstellungen** > **Geräteeinstellungen** > **Kamerasteuerungen**, um es zu aktivieren.

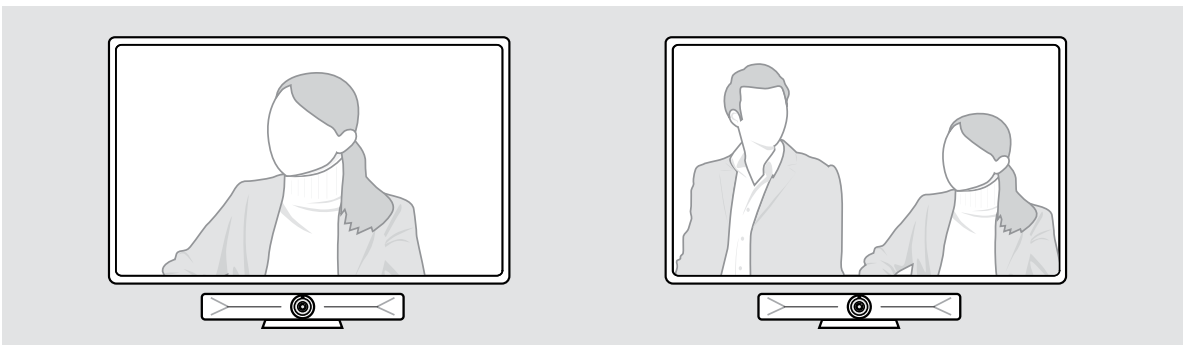

Lautstärke ändern



VORSICHT

Risiko von Hörschäden!

Langes Hören bei hoher Lautstärke kann zu dauerhaften Hörschäden führen.

- > Setzen Sie sich nicht ständig hoher Lautstärke aus.

- > Passen Sie die Lautstärke in einem Meeting über EXPAND Control oder die Fernbedienung an.

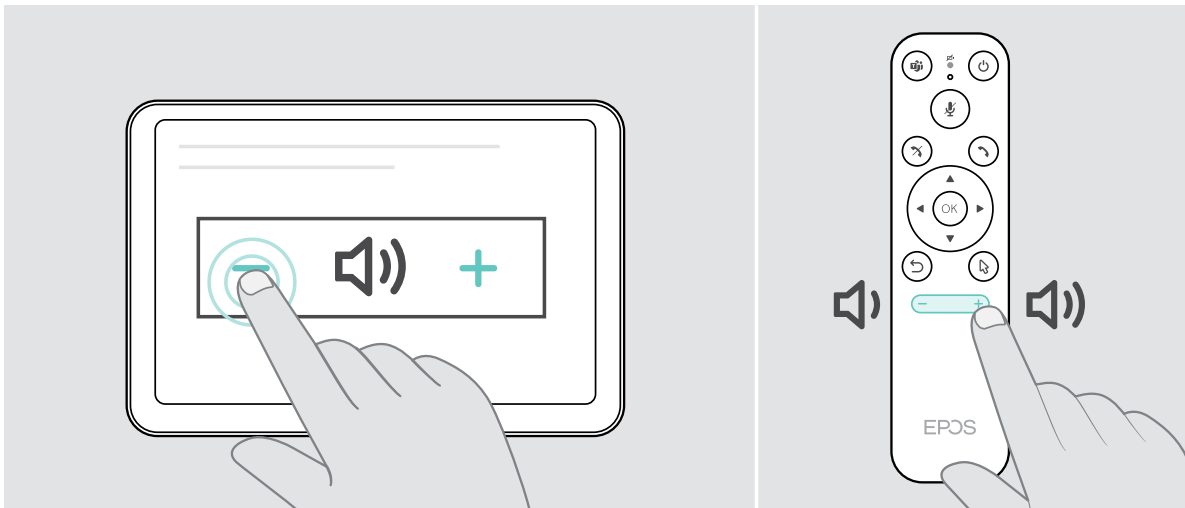

Mikrofon stummschalten/lautschalten

- > Schalten Sie das Mikrofon in einem Meeting über EXPAND Control oder die Fernbedienung stumm oder laut.

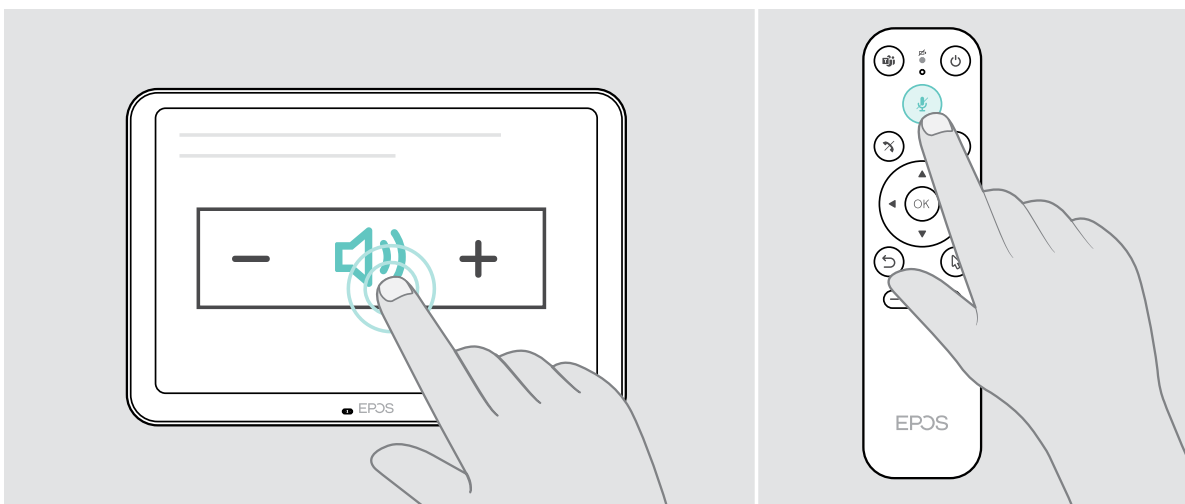

Teilnahme an Meetings/Telefongesprächen

- > Nehmen Sie über EXPAND Control **oder** die Fernbedienung an Videokonferenzen teil.

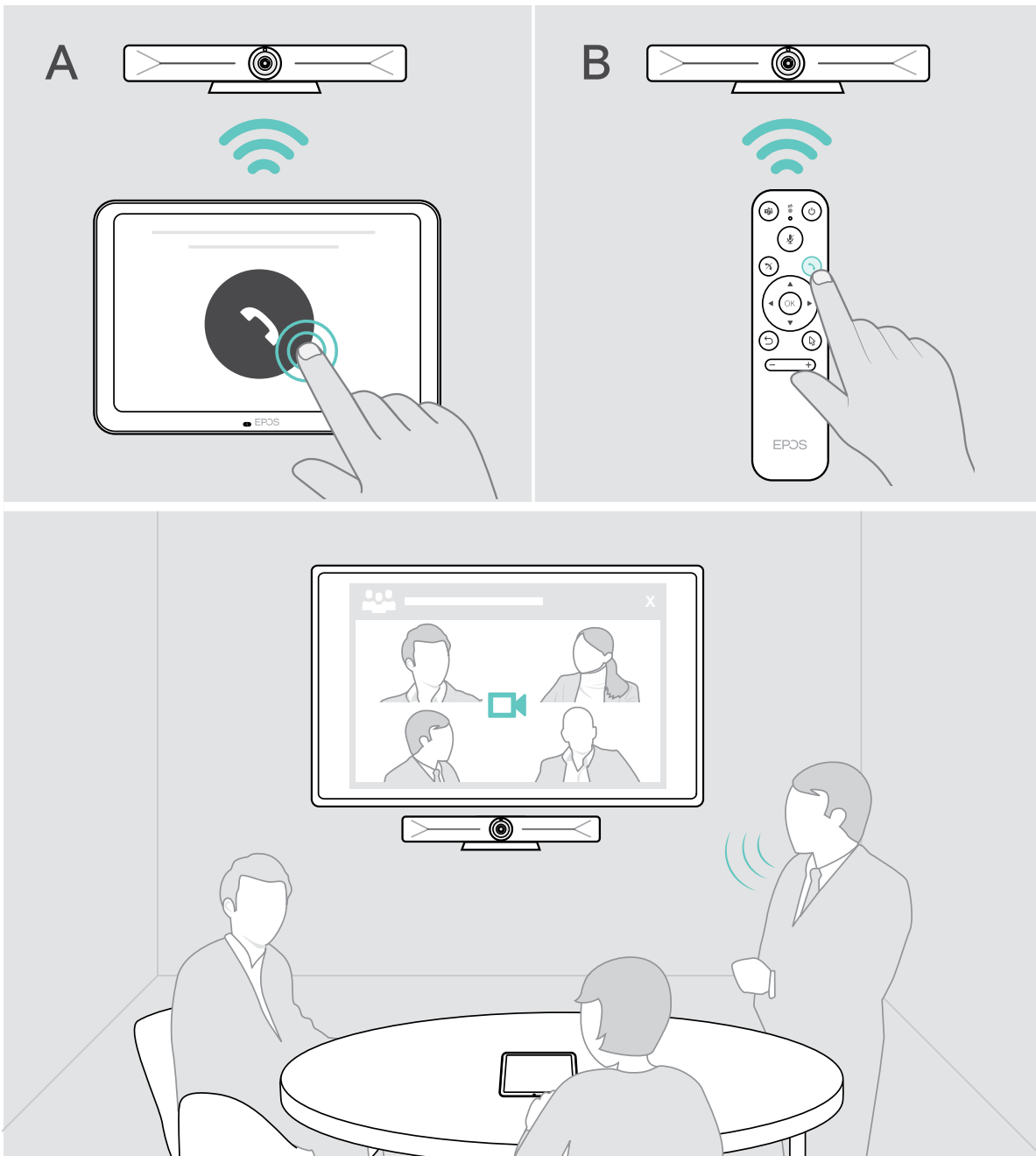

Teilen von Inhalten in einem Meeting

Sie können Ihre Inhalte über Ihren UC-Anbieter online (ohne zusätzliches Kabel) oder über ein angeschlossenes HDMI-Kabel teilen. Es ist auch möglich, Miracast für die gemeinsame Nutzung lokaler Inhalte zu verwenden.

Teilen Sie Inhalte von Ihrem Laptop online

Während eines Meetings:

- > Starten Sie die Bildschirmfreigabe über Ihre UC-Lösung.

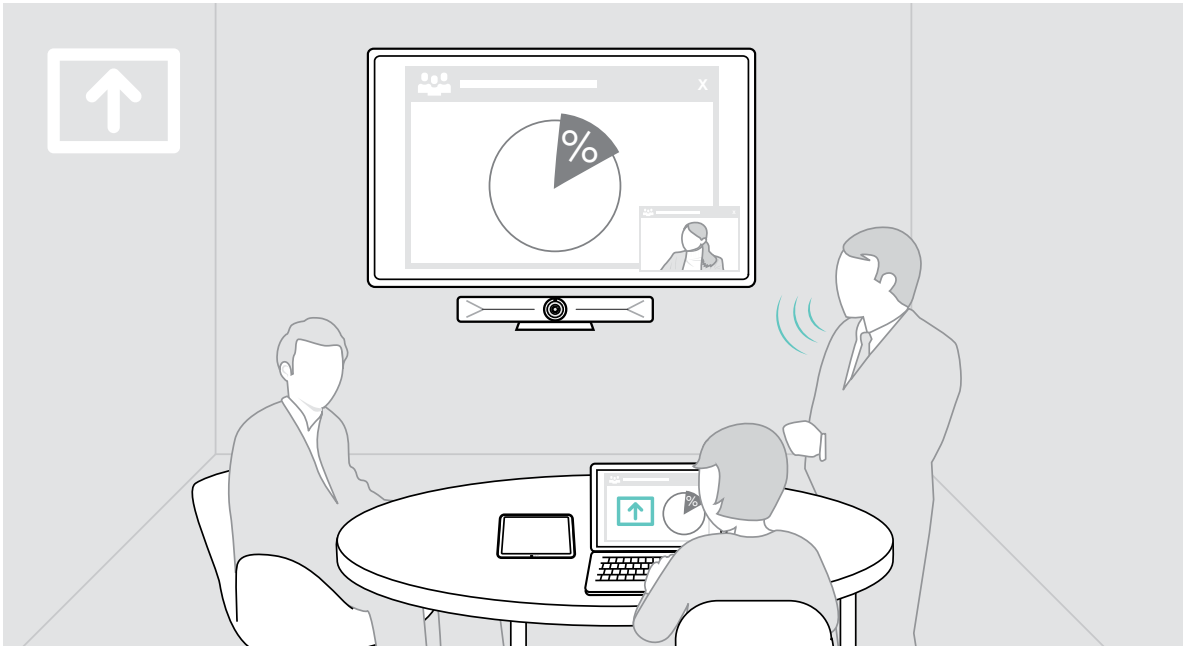

Teilen von Inhalten von Ihrem Laptop über HDMI



HDMI Eingang:

- > Schließen Sie ein HDMI-Kabel an **HDMI IN** und Ihren Laptop an.
- > Starten Sie die Bildschirmfreigabe über Ihre UC-Lösung.

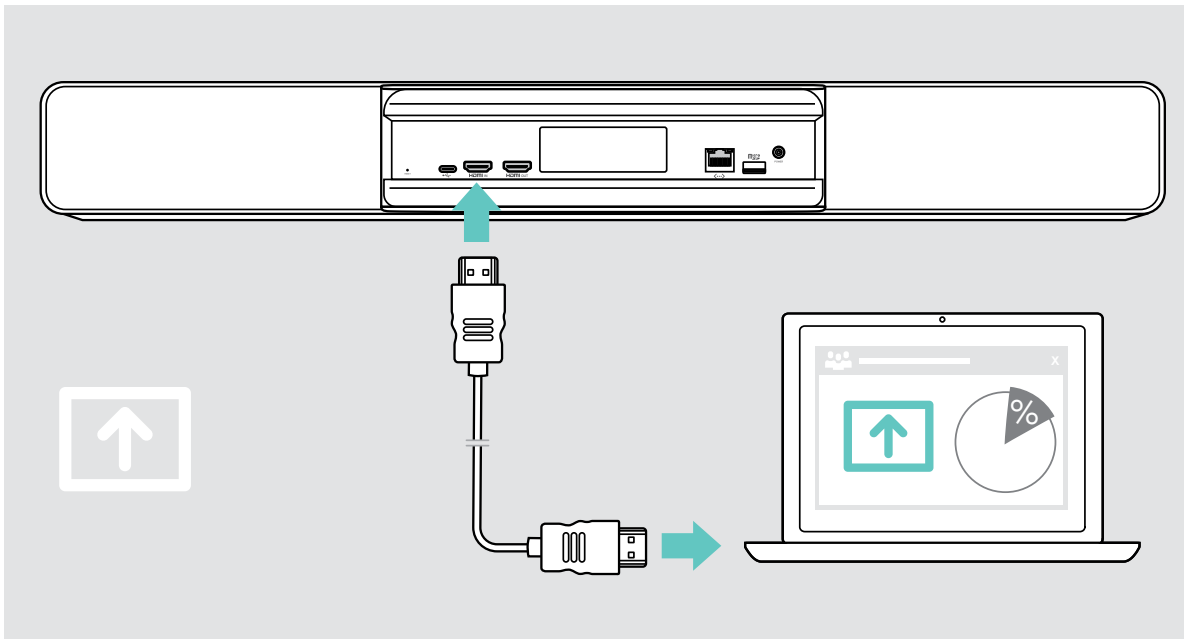

Spiegeln des Bildschirms

Mit Miracast können Sie Inhalte auf dem angeschlossenen Bildschirm anzeigen, z. B. über die Funktion „Projekt“ in Windows.



Diese Funktion dient zur Weitergabe lokaler Inhalte, nicht zur Verbreitung von Inhalten in Video-Meetings.

Der Screencast-Name des Geräts kann im Einstellungsmenü geändert werden.

Wissenswertes

Verwenden eines optionalen Kensington®-Schlosses

Sie können Ihr Speakerphone z.B. auf einem Tisch im Tagungsraum mit einem optionalen Kensington-Schloss sichern.

- > Befolgen Sie die Anweisungen für Ihr Kensington-Schloss, um es am Boden zu befestigen.

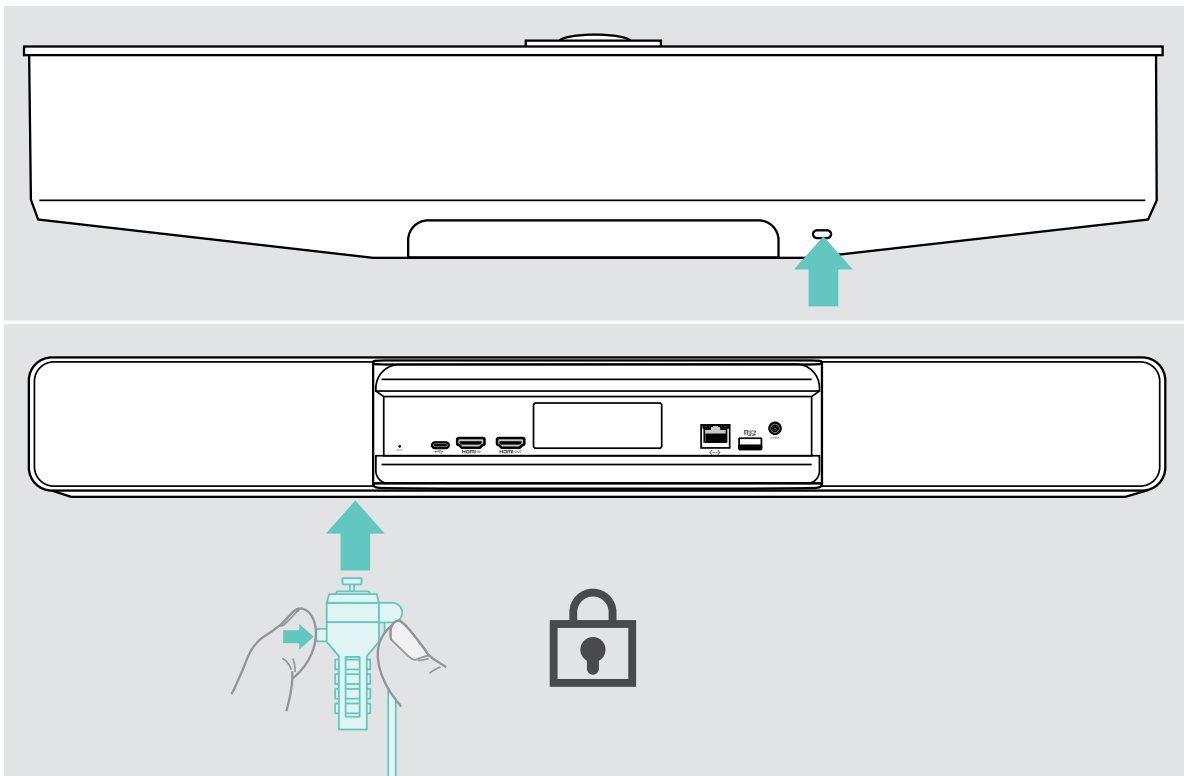

Standby-Modus und Aufwecken

Das Videokonferenzgerät schaltet sich automatisch ein, sobald es ans Stromnetz angeschlossen wird.



Videokonferenzgerät wechselt in den Standby-Modus, wenn:

- der Bewegungssensor keine Aktivität im Meetingraum feststellt oder
- Sie den Timer für die Hintergrundbeleuchtung in den Einstellungen aktiviert haben (siehe Seite 29) oder
- Sie die Ein-/Aus-Taste auf der Oberseite des Videokonferenzgeräts oder auf dem verbundenen EXPAND Control/der Fernbedienung drücken. Der LED-Ring leuchtet gedimmt rot.

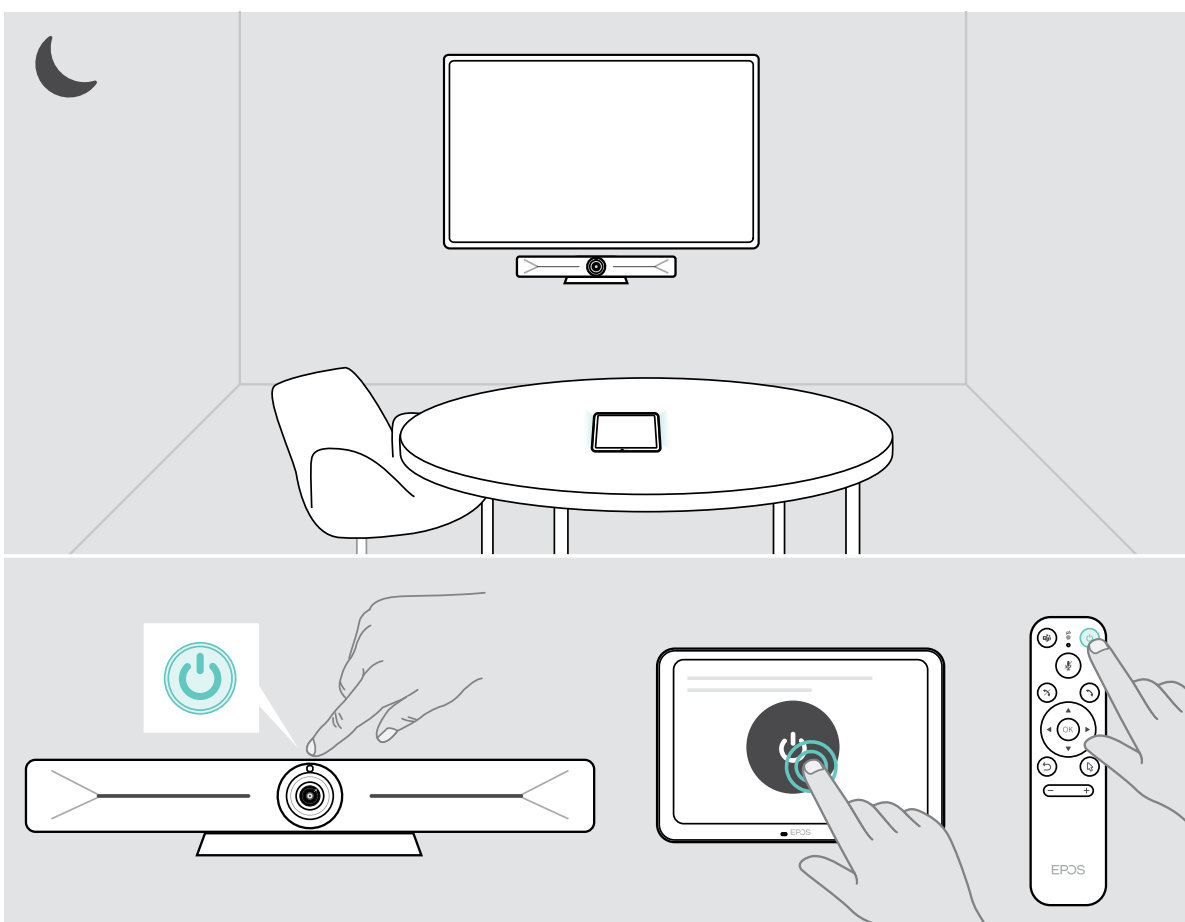



Stellt der Bewegungssensor eine Bewegung im Raum fest, wachen das Videokonferenzgerät und die verbundenen Geräte **automatisch** auf.

Der LED-Ring leuchtet mintgrün auf.

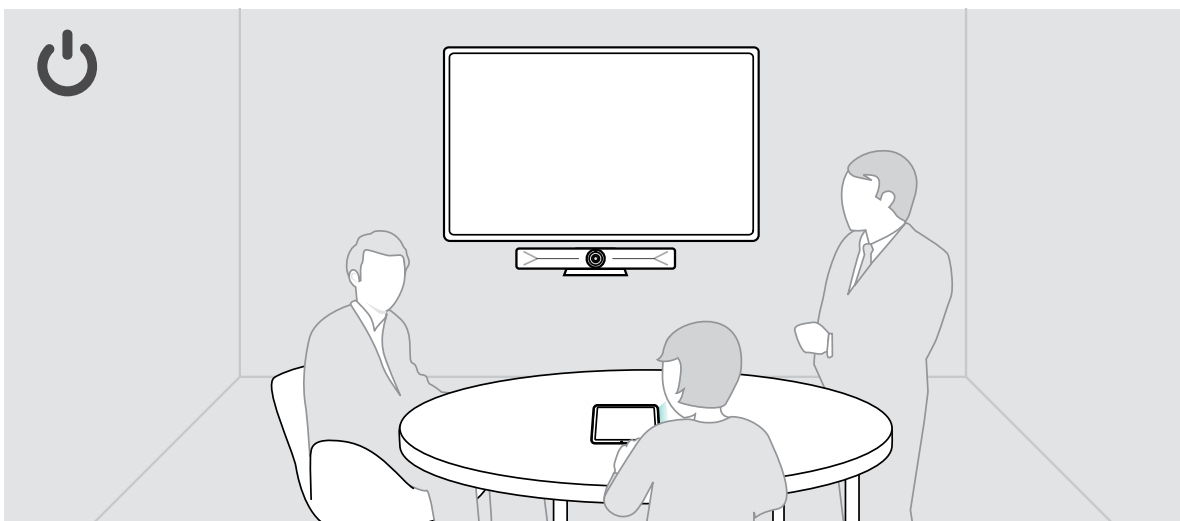

Um das Videokonferenzgerät **manuell** aufzuwecken:

- > Drücken Sie die Ein-/Aus-Taste am angeschlossenen EXPAND Control/an der Fernbedienung.



Verwendung der Privacy-Tasten

Für zusätzliche Privatsphäre ist das Videokonferenzgerät mit Tasten zur Deaktivierung der Kamera und/oder Mikrofone ausgestattet.

- > Drücken Sie die Taste auf dem Gerät, um die Kamera oder Mikrofone zu aktivieren/deaktivieren.

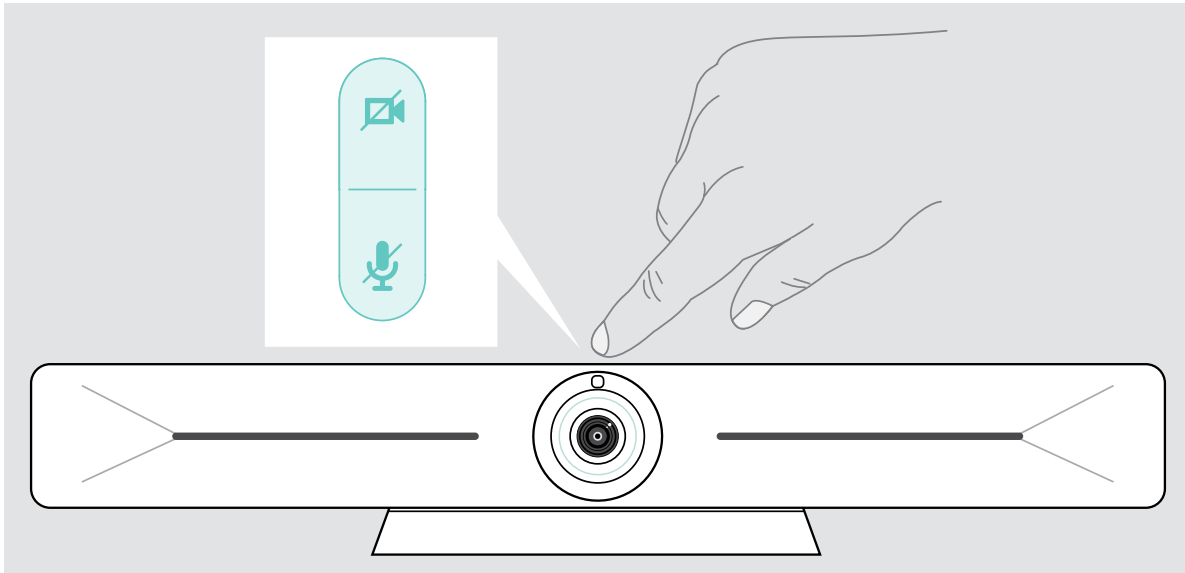

Kamera deaktiviert:
Privacy-Modus



Mikrofone deaktiviert:
Privacy-Modus

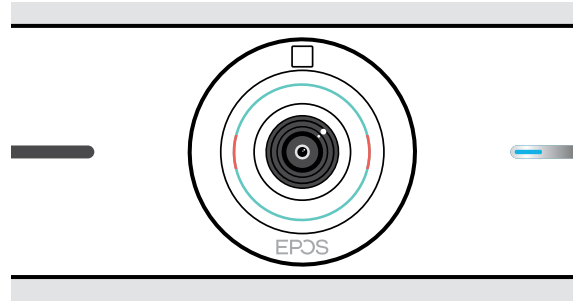
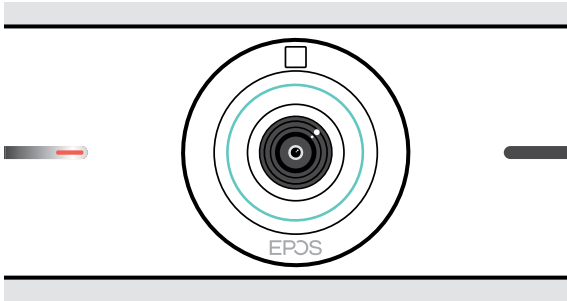

Wenn der Privacy-Modus aktiviert ist, kann er nur über die Privacy-Tasten aktiviert werden.

Die Tasten sind für zusätzliche Privatsphäre gedacht und sind nicht für die Verwendung bei Video-Meetings bestimmt.

Vision 5 Einstellungen ändern

Das Einstellungsmenü auf dem Bildschirm wird z. B. für die Einrichtung, Konfiguration und Personalisierung des Geräts verwendet – zum Beispiel:

- Netzwerk- und Wireless-Geräteverbindungen
- Kamerasteuerung
- Displayeinstellungen
- Sprache



Die Administrator-Einstellungen sind passwortgeschützt.

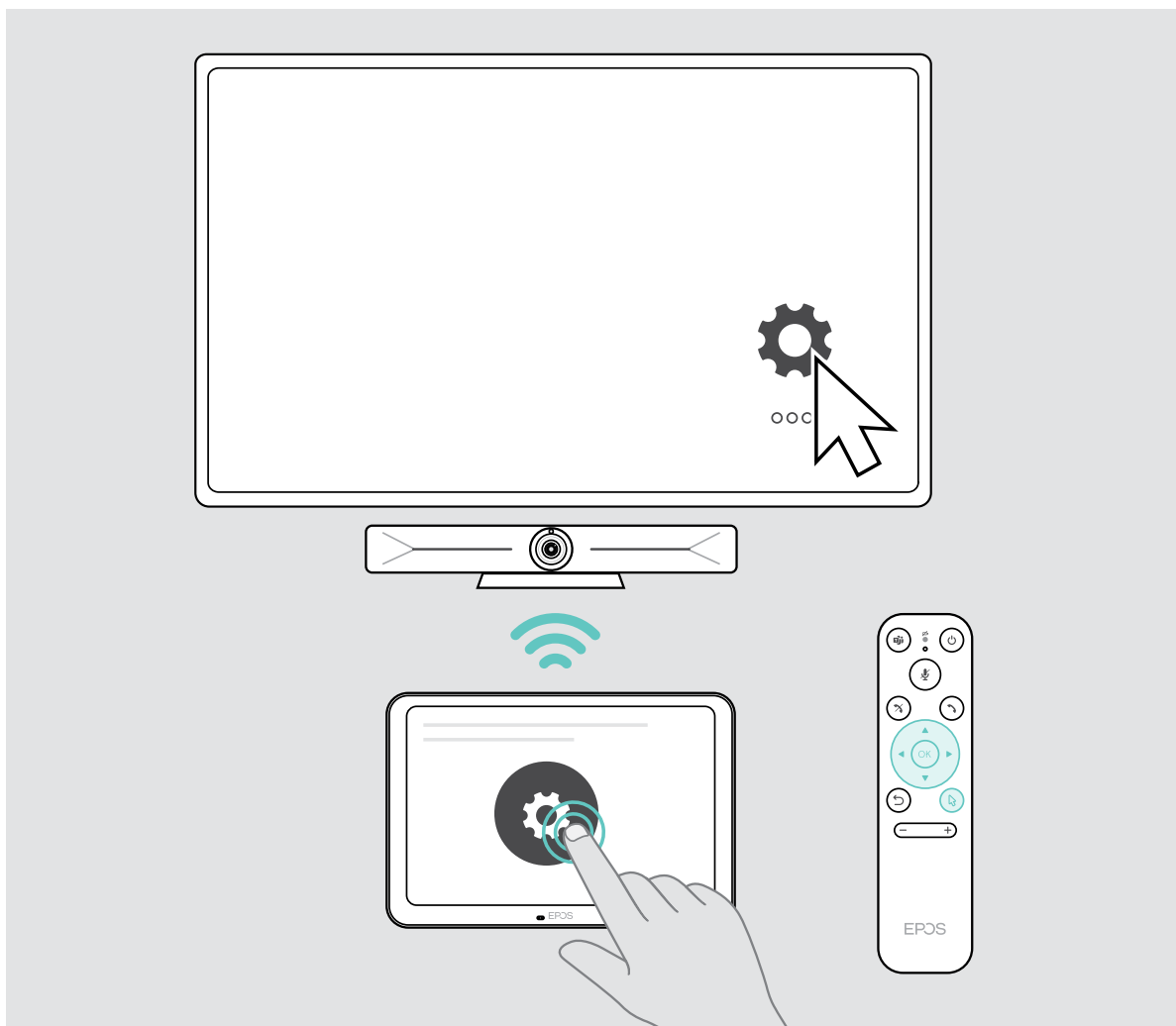

Wartung und Aktualisierung von Produkten

Reinigung der Produkte

VORSICHT

Flüssigkeit kann die Elektronik des Produkts beschädigen!

Flüssigkeiten, die in das Gehäuse des Gerätes gelangen, können einen Kurzschluss verursachen und die Elektronik beschädigen.

- > Halten Sie Flüssigkeiten jeglicher Art von dem Produkt fern.
 - > Verwenden Sie keine Reinigungs- oder Lösungsmittel.
-
- > Verwenden Sie zum Reinigen des Produkts nur ein trockenes Tuch.
 - > Verwenden Sie ein feuchtes Tuch zum Reinigen der Linse.

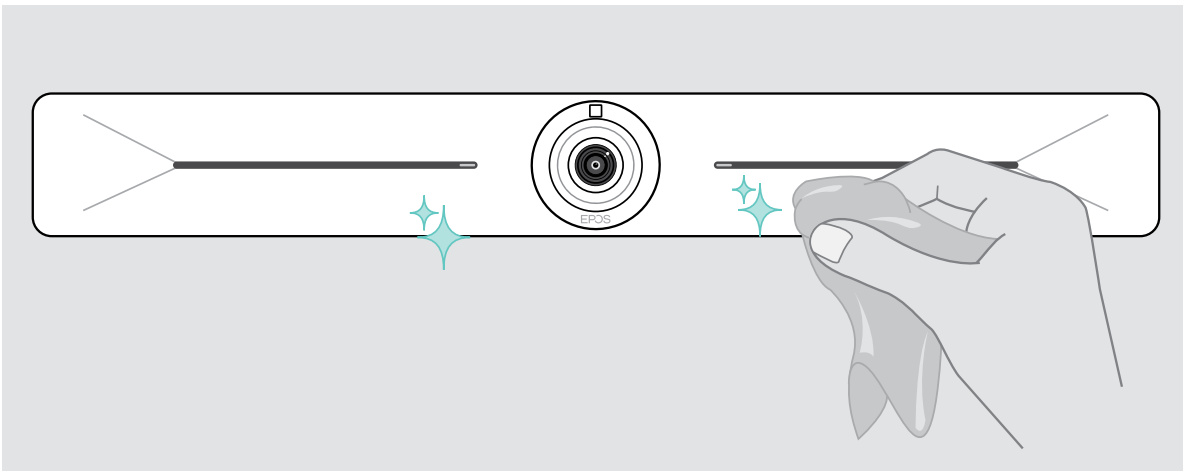

Firmware-Updates

Updates für EXPAND Vision 5 werden über Ihre UC-Lösung bereitgestellt und automatisch heruntergeladen und installiert – sobald sie vom IT-Administrator aktiviert wurden.

Bei Problemen...

Problem	Mögliche Ursache	Lösung	Seite
Telefonkonferenz kann nicht aufgebaut werden	Firewall blockiert die Verbindung	> Überprüfen und ändern Sie die Firewall-Einstellungen Ihres Netzwerks.	-
Kamerabild wird nicht korrekt dargestellt	Kameraposition ist nicht optimal	> Ändern Sie die Kameraplatzierung oder/und die Zoomstufe.	19
Mauszeiger ist nicht auf dem Bildschirm sichtbar	Mauszeiger verschwindet nach einer Weile	> Drücken Sie die Pfeiltaste der Fernbedienung.	-
Kein Ton	Stecker ist nicht korrekt eingesteckt	> Prüfen Sie die Kabelverbindung.	9
	Privacy-Modus für Mikrofon ist aktiv: Vorn am Videokonferenzgerät leuchten die LEDs blau	> Drücken Sie die Stummschalttaste oben auf dem Videokonferenzgerät.	28
Schlechte Videoqualität	Unzureichende Internetverbindung	> Überprüfen Sie die Leistung Ihrer Internetverbindung.	-
	Kunststoffschutz an Kameraobjektiv nicht entfernt	> Kunststoffschutz entfernen.	-
Es ist kein Bild auf angeschlossenem Bildschirm oder es wird kein Video aufgenommen	Es ist die falsche Eingangsquelle auf dem angeschlossenem Bildschirm ausgewählt	> Eingangsquelle am Bildschirm ändern.	9
	Stecker ist nicht richtig angeschlossen	> Prüfen Sie die Kabelverbindung.	9
	Privacy-Modus für Kamera aktiv: Vorn am Videokonferenzgerät leuchten die LEDs rot	> Drücken Sie die Kamerataste oben auf dem Videokonferenzgerät.	28
Videokonferenzgerät reagiert nicht	Beim Videokonferenzgerät ist ein unerwarteter Fehler aufgetreten	1 Zum Neustart Netzteil ausstecken und einstecken.	-
		2 Zurücksetzen der Video-Konferenzlösung.	32

Tritt ein Problem auf, das in der vorstehenden Tabelle nicht aufgeführt ist oder kann das Problem mit den Lösungsvorschlägen nicht gelöst werden, wenden Sie sich bitte an Ihren lokalen EPOS Partner.

Einen EPOS Servicepartner in Ihrem Land finden Sie unter eposaudio.com.

Wiederherstellen der Werkseinstellungen (Hard Reset)

- > Halten Sie die Reset-Taste, z. B. mit einer Büroklammer, gedrückt.
- > Ziehen Sie den Netzstecker aus der **Steckdose** und warten Sie 10 Sekunden.
- > Stecken Sie das Netzteil wieder ein.
- > Lassen Sie die Reset-Taste los.

Die Werkseinstellungen der Video-Konferenzlösung sind wiederhergestellt.
Die LED leuchtet auf und der Assistent erscheint auf dem Bildschirm.

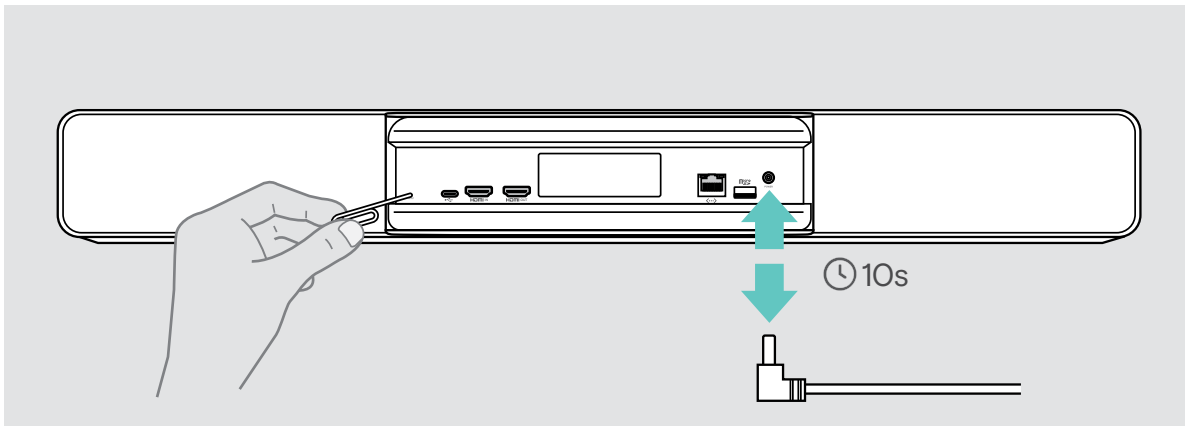

EPOS

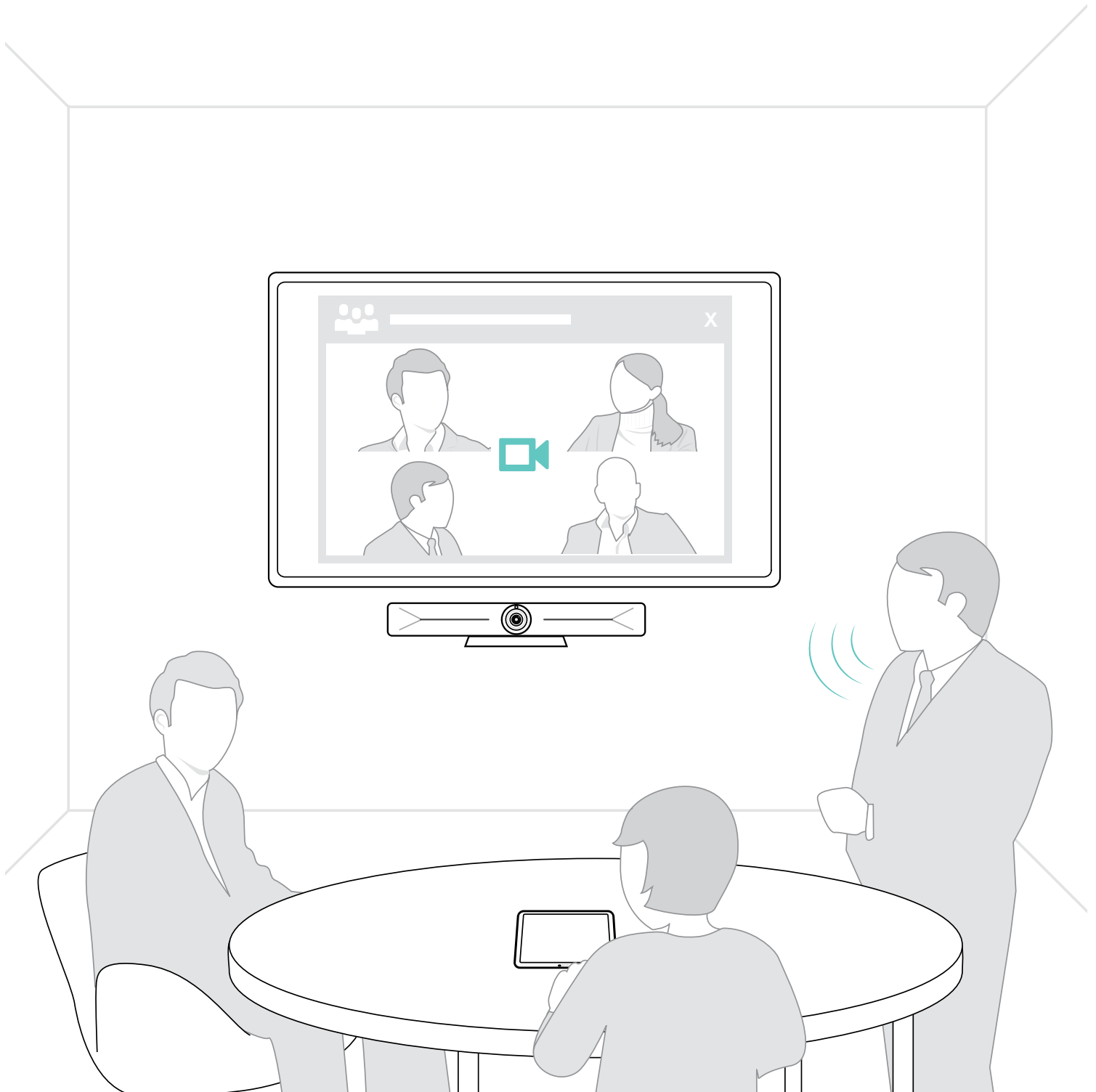

DSEA A/S

Kongebakken 9, DK-2765 Smørum, Denmark
eposaudio.com